



MOTOROLA



TLKR T6 Owner's Manual

Manuel de l'utilisateur TLKR T6

TLKR T6 Benutzerhandbuch

Manual del usuario de TLKR T6

TLKR T6 – Manuale per l'utente

Manual do Proprietário TLKR T6

TLKR T6 Gebruikershandleiding

Instrukcja obsługi radiotelefonu TLKR T6

TLKR T6 Kullanıcı Kılavuzu

TLKR T6 Руководство владельца

Brugervejledning TLKR T6

Ägarhandbok TLKR T6

Brukerhåndbok TLKR T6

Käyttöohje TLKR T6

CONTENTS

Product Safety and RF Exposure for Portable Two-Way Radios	2	Channel Scan Feature	10
Features	2	Monitor Mode Feature	11
Control and Functions	3	Voice Operated Transmission	11
Display	4	Transmitting a Call Tone	12
Package Contents	5	Key Tone	12
Install the Battery	5	Roger Beep	12
Battery Level and Low Battery Alert	5	Automatic Power Save Feature	13
Charging the Radio	5	Auto Power Off	13
Charging the Battery	6	Room Monitor Feature	13
Using the Radio	6	Specifications	14
Turning the Radio on and Adjusting the Volume	6	Frequency Chart	14
Adjusting the Sound (Key tone)	7	CTCSS Chart (Hz)	15
Talking on Your Radio	7	DCS Code	16
LCD Backlight	7	Warranty Information	17
Navigating through the Menu	7	What is Not Covered by the Warranty	17
Select Menu	8	Copyright Information	18
Choosing a Channel	8		
Choosing a Sub-code	8		
Dual Watch Mode	9		
Stopwatch Activation	9		
Key lock Activation	9		
Mode Menu	10		

Product Safety and RF Exposure for Portable Two-Way Radios



Caution

Before using this product, read the operating instructions for safe usage contained in the Product Safety and RF Exposure booklet enclosed with your radio.

ATTENTION!

Before using this product, read the RF energy awareness information and operating instructions in the Product Safety and RF Exposure booklet to ensure compliance with RF energy exposure limits.

Features

- 8 PMR Channels
- 121 Sub-Codes (38 CTCSS Codes & 83 DCS codes)
- Up to 8 km Range*
- Internal VOX Circuitry
- 5 Selectable Call Tone Alerts
- Backlit LCD Display
- Headset Jack for Optional Headset
- Roger Beep
- Up timer
- Room Monitor
- Battery Charger
- Battery level Meter
- Channel Monitor
- Channel Scan
- Dual Watch
- Keypad Lock
- Auto Power Off function

* Range may vary depending on environmental and/or topographical conditions

Controls and Functions

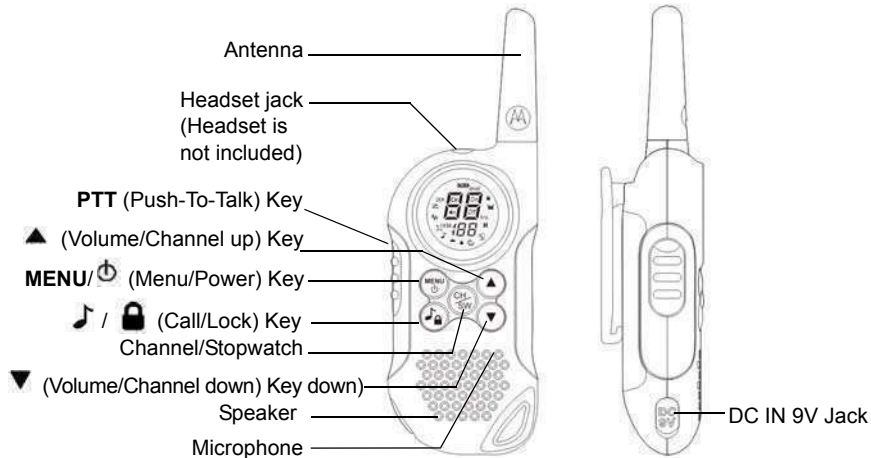

Display

1. Battery Level Meter
2. Dual Watch Indicator
3. Scan Indicator
4. Monitor Indicator
5. VOX Indicator
6. Sending call tone/Call tone
7. Key Tone Indicator
8. Roger beep tone Indicator
9. APO (Auto power off) Indicator
10. Room monitor Indicator
11. Transmit/Receive Indicator
12. Keypad Lock Indicator

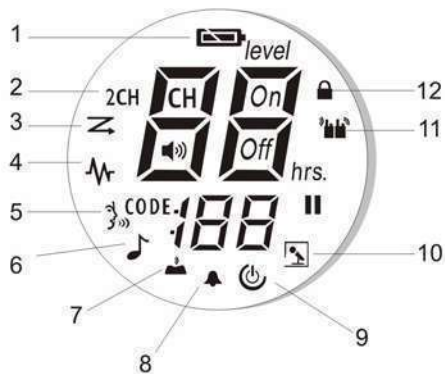

Congratulations on your purchase of the TLKR T6 radio. This product is a lightweight, palm-sized radio. Use it at sporting events to stay in contact with family and friends, hiking, skiing, outdoors, or in a neighborhood watch for vital communication. This compact, state-of-the-art device is equipped with many features.

Package Contents

Your package contains two TLKR T6 radios, two belt clips, one charging cradle, AC adapter, two battery support brackets, two rechargeable NiMH battery packs, and this reference guide. You may operate the unit 4 AAA alkaline batteries (not included).

Install the Battery

Your TLKR T6 radio uses the NiMH battery pack or 4 AAA alkaline batteries (not included). If alkaline batteries are used, we recommend using high quality alkaline batteries.

To install the NiMH battery pack:

1) Make sure your radio is OFF.

2) Remove the battery compartment door by pressing the tab at the bottom of the compartment door, allowing the door to be removed.

3) Install the NiMH battery pack into the battery compartment. Be certain to follow the + and – symbols in the compartment. Installing the battery pack incorrectly will prevent the unit from operating.

4) Replace the battery compartment door.

Battery Level and Low Battery Alert

This unit has a battery level meter on the display to indicate the status of the batteries. When the battery in the unit is low, the battery level meter icon  will flash. Recharge the NiMH rechargeable batteries immediately.

Charging the Radio

If you use the rechargeable NiMH battery pack, two TLKR T6 radios can be charged directly or by using the supplied charging cradle.

Make sure to turn the radio OFF before placing the radio in the charging cradle. Otherwise the battery level meter icon won't indicate properly.

Direct Charge:

1. Connect the DC adapter's plug to the radio's DC IN 9V jack and plug the other end to a vehicle's accessory power outlet.

Using the Charging Cradle:

1. Connect the AC adapter to DC IN 9V and to a standard electrical outlet.
2. Set the charging cradle on the desk or tabletop, and place the radio in the charging cradle with the keypad facing forward.
3. Make sure that the LED illuminates. Charge the battery pack for 16 hours and remove the radio from the charging cradle after charge.

Note:The charge indicator LEDs will remain on as long as the radios are left in the charger.

Charging the battery

You can charge the NiMH battery pack itself using the included battery support bracket.

1. Place the battery support bracket into the charging cradle.
2. Install the NiMH battery pack applying its charging contacts to those of charging cradle. Installing the batteries incorrectly will

prevent the unit from charging.



3. Make sure that the LED illuminates. Charge the battery pack for 16 hours .

Note:The charge indicator LEDs will remain on as long as the radios are left in the charger.





Using the Radio

In order to get the most out of your new radio, read this reference guide completely before attempting to operate the unit.

Turning the Radio On and Adjusting the Volume



1. Press and hold the **MENU/**  key to turn the radio ON, and increase the volume by pressing the ▲ key. To decrease the volume, press the ▼ key.
2. Press and hold the **MENU/**  key again to turn the radio OFF.

Adjusting the Sound (Key tone)

Your radio emits a beep each time one of the keys (except for the **PTT** and  key) is pressed. To turn this sound OFF or ON, press **MENU**/ button 5 times, the Key tone icon is flashing. Press the  key to switch ON. Press the  key to switch OFF.

Talking on Your Radio

To talk to others using the radio:

1. Press and hold the **PTT** key and speak in a clear, normal voice about 5-8 cms away from the microphone. While you are transmitting, the  icon will appear on the display. To avoid cutting off the first part of your transmission, pause slightly after pressing the **PTT** button before you start talking.
2. When you have finished speaking, release the **PTT** key. You can now receive incoming calls. While receiving, the  icon will appear on the display.



Note:When you continue to transmit for 60 seconds, the radio emits a TX Time Out tone and the  icon flashes. The radio will stop transmitting.

LCD Backlight

The LCD backlight will automatically turn ON when any key (except for PTT) is pressed. The LCD display will illuminate for 10 seconds after the last key pressed.

Navigating through the Menu

To access the advanced features of the TLKR T6 your radio has two Menu functions.

1. To enter the Menu, press the **MENU**/ key.
2. Additional presses of the **MENU**/ key will advance you through the Menu until exiting to "Normal" operating mode.

Select Menu

Your radio navigates through Select Menu as follows:

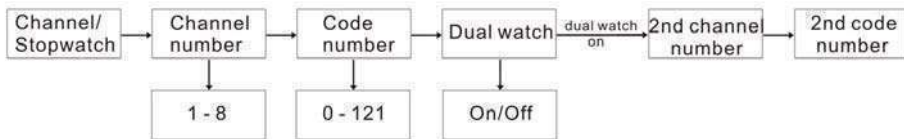

Choosing a Channel

Your radio has 8 channels and 121 Sub-codes you can use to talk to others. In order to speak to someone, each of you must set to the same channel and Sub-code.

To choose a channel:

1. Enter the Select Menu. Channel Indicator will blink.
2. Press the ▲ or ▼ key to increase or decrease the channel number displayed. If you press and hold the ▲ or ▼ key, the channel number increase or decrease continuously.
3. Go to Sub-code setting to choose a Sub-code.

Choosing a Sub-code



Allocating a Sub-code to your radio will help to reduce interference but remember that the radios that have different Sub-codes set will not be able to communicate with each other. Each of the channels 1-8 may have any one of the codes from 0 to 121.

1. Enter the Select Menu. Advance through the Select Menu until the Sub-code indicator blinks.
2. Press the ▲ or ▼ key to increase or decrease the channel number displayed. If you press and hold the ▲ or ▼ key, the channel number increase or decrease continuously.
3. Exit the Select Menu.

Dual Watch Mode

Your radio can scan the current channel and another channel alternately. You need to set a channel number and its Sub-code for another channel.

To set another channel and start Dual Watch:

1. Navigate through the Select Menu until the 2CH CH icon blinks.
2. Press the ▲ or ▼ to select the channel number, then press the  key.
3. Press the ▲ or ▼ to select the Sub-code, then press the  key.

Note:If you set the same channel number and Sub-code as the current channel, Dual Watch doesn't work.

To turn the Dual Watch mode OFF:



Press the  key then set to OFF mode.

Stopwatch Activation

You can use this radio as Stopwatch timer. It can time up to 60 minutes and 59 seconds.



Note:You can receive incoming signals during this mode.

To use the Stopwatch Timer



1. Press and hold the  key until Stopwatch timer will display.
2. Press ▲ to start Stopwatch timer. Pressing the ▲ key again will pause the timer.
3. Press the ▼ key to reset the Stopwatch timer.
4. Press and hold the  key to exit the Stopwatch timer function

Key Lock Activation

To Lock the keypad:

Press and hold the /  key. The  icon appears.

To Unlock the keypad:

Press and hold the /  key again. The  icon disappears.

Mode Menu

Your radio navigates through Select Menu as follows:

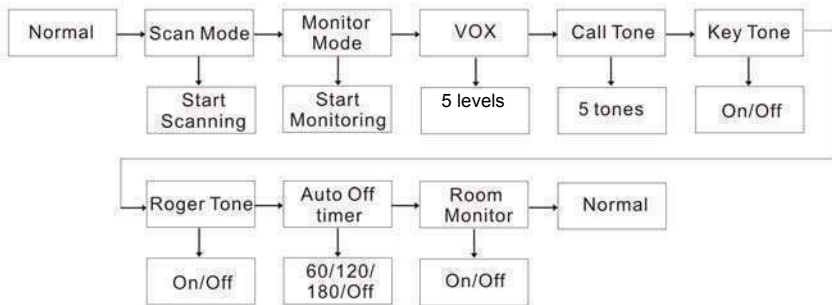

Channel Scan Feature

Your TLKR T6 radio has a channel scan feature that allows you to easily scan all 8 channels. When an active channel is detected, the radio will pause on that channel until the channel is clear. Then after a 2 second pause, the radio will continue scanning. Pressing the **PTT** key while the scan is paused on a channel will allow you to transmit on that channel and exit scan mode.

To turn the channel scan ON:

1. Enter the Mode Menu. Advance through the menu until  icon blinks. Press the **▲** key to turn the Scan function On. Scanning channel will start and the Scan icon is displayed.



To turn the Scan OFF:

1. Press the **MENU/⏻** the scan icon blinks, press **▼** key to turn Off the Scan function.



Monitor Mode Feature

Your TLKR T6 allows you to listen for weak signals on the current channel at the press of a key.

To turn the Monitor mode ON:

1. Enter the Mode Menu. Advance through the menu until the  icon blinks. Press the  key to turn the Monitor function On. Monitoring channel will start and the Monitor icon is displayed.





To turn the Monitor OFF:

2. Press the **MENU**/ and advance through the Monitor mode. Press the  key to turn Off the Monitor function.

Voice Operated Transmission

Your TLKR T6 radio is equipped with a user selectable Voice Operated Transmitter (VOX) that can be used for automatic voice transmissions. The VOX feature is designed for hands-free purposes. Transmission is initiated by speaking into the microphone of the radio or headset (headset is not included) instead of pushing the PTT key.

To select the VOX level:



1. Enter the Mode Menu. Advance through the Menu until the  icon blinks. The current level (OFF, 1-5) also blinks. Level Off disables VOX, while levels 1-5 set the sensitivity of the VOX circuit.
2. Press the  or  key to select the desired VOX sensitivity level. Use Level 1 in quiet environments, and use level 5 in very noisy environments. You can find the appropriate sensitivity level by speaking into the microphone. If the  icon flashes, your voice is accepted.
3. Exit the Select Menu.

Note:When you continue to transmit using the VOX function for 60 seconds, the radio emits a TX Time Out tone and the  icon flashes for 5 seconds.

Transmitting a Call Tone

Your TLKR T6 radio is equipped with 5 selectable call tones that will be transmitted when the /🔒 key is pressed.

To select a call tone:



1. Enter the Mode Menu. Advance through the menu until the  icon blinks. The current call tone number (1-5) also blinks.
2. Press the  or  key to increase or decrease the number to the desired call tone. Each tone will be heard through the speaker.
3. Exit the Select Menu.

To transmit the selected call tone, press the  key. The selected tone will automatically be transmitted for a fixed length of time. Call tone will be cancelled when the **PTT** key is pressed.

Key Tone

Your radio emits a tone each time one of the keys (except for the PTT key) is pressed.



To turn the Key tone ON or OFF:

1. Enter the Mode Menu. Advance through the menu until the  icon blinks.
2. Press the  key to turn On or  key to turn Off the key tone.
3. Exit the Select Menu.

Roger Beep

Roger Beep is a BEEP that is sent to notify the end of transmission (PTT and VOX transmission). Roger Beep can be heard through the speaker when Key Beep is on. It is transmitted even if Key Beep is turned off. However, Roger Beep will not be heard from the speaker.

To turn Roger Beep OFF or ON:

1. Enter the Mode Menu. Advance through the menu until the  icon blinks.
2. Press the  key to turn On or  key to turn Off the Roger Beep tone.
3. Exit the Select Menu.

Automatic Power Save Feature

Your radio has a unique circuit designed to dramatically extend the life of the batteries. If there is no transmission nor an incoming call within 3 seconds, your radio switches to the Power Save mode. The radio is still able to receive transmissions in this mode.

Auto Power Off

Auto Power Off feature allows you to set the time that the radio turns off automatically.

1. Enter the Mode Menu. Advance through the menu until the  icon blinks.
2. Press the ▲ or ▼ key to select the time from Off, 60, 120 and 180 minutes.
3. Exit the Select Menu.

Room Monitor Feature

You can use one of your TLKR T6 radios as a room monitor and use the other radio to listen to and keep a check on the voice in another room. When you set the room monitor feature, the monitoring radio will detect voice/noises (according to the sensitivity level you set) and transmit back to the listening radio without pushing the **PTT** key. The monitoring radio is

not able to receive any transmissions in this mode.

To turn the Room Monitor ON or OFF:

1. Enter the Mode Menu. Advance through the menu until the  icon blinks.
2. Press the ▲ key to turn On or ▼ key to turn Off the key tone.
3. Exit the Select Menu.

Note:

- Pressing the PTT key in Room Monitor mode is invalid and the radio emits PTT Error Tone.
- When the voice/noise in another room continues more than 60 seconds, the monitoring radio stops monitoring for 5 second, and resumes.

Specifications

Channels	8 PMR
Sub-Codes	121 (38 CTCSS and 83 DCS Codes)
Operating Frequency	446.00625 - 446.09375 MHz
Power Source	AAA Ni-MH battery Pack 4 AAA Alkaline Batteries (not included)
Range	Up to 8 km
Battery Life	16 Hours typical Alkaline Bateries 14 Hours typical NiMH Battery pack

Frequency Chart (MHz)

Ch.	Freq.
1	446.00625
2	446.01875
3	446.03125
4	446.04375
5	446.05625
6	446.06875
7	446.08125
8	446.09375

Approved Accessories List

Please contact your dealer or retailer to purchase these accessories.

Motorola Part No.	Description
----------------------	-------------

CTCSS Chart (Hz)

Code No.	Tone Frequency (HZ)	Code No.	Tone Frequency (HZ)	Code No.	Tone Frequency (HZ)
0	Off	13	103.5	26	162.2
1	67.0	14	107.2	27	167.9
2	71.9	15	110.9	28	173.8
3	74.4	16	114.8	29	179.9
4	77.0	17	118.8	30	186.2
5	79.7	18	123.0	31	192.8
6	82.5	19	127.3	32	203.5
7	85.4	20	131.8	33	210.7
8	88.5	21	136.5	34	218.1
9	91.5	22	141.3	35	225.7
10	94.8	23	146.2	36	233.6
11	97.4	24	151.4	37	241.8
12	100.0	25	156.7	38	250.3

DCS Code

Code No.	Code	Code No.	Code	Code No.	Code	Code No.	Code	Code No.	Code	Code No.	Code
39	023	53	114	67	174	81	315	95	445	109	631
40	025	54	115	68	205	82	331	96	464	110	632
41	026	55	116	69	223	83	343	97	465	111	654
42	031	56	125	70	226	84	346	98	466	112	662
43	032	57	131	71	243	85	351	99	503	113	664
44	043	58	132	72	244	86	364	100	506	114	703
45	047	59	134	73	245	87	365	101	516	115	712
46	051	60	143	74	251	88	371	102	532	116	723
47	054	61	152	75	261	89	411	103	546	117	731
48	065	62	155	76	263	90	412	104	565	118	732
49	071	63	156	77	265	91	413	105	606	119	734
50	072	64	162	78	271	92	423	106	612	120	743
51	073	65	165	79	306	93	431	107	624	121	754
52	074	66	172	80	311	94	432	108	627		

Warranty Information

The authorized Motorola dealer or retailer where you purchased your Motorola two-way radio and/or original accessories will honour a warranty claim and/or provide warranty service.

Please return your radio to your dealer or retailer to claim your warranty service. Do not return your radio to Motorola.

In order to be eligible to receive warranty service, you must present your receipt of purchase or a comparable substitute proof of purchase bearing the date of purchase. The two-way radio should also clearly display the serial number. The warranty will not apply if the type or serial numbers on the product have been altered, deleted, removed, or made illegible.

What Is Not Covered By The Warranty

Defects or damage resulting from use of the product in other than its normal and customary manner or by not following the instructions in this user manual.

Defects or damage from misuse, accident or neglect.

Defects or damage from improper testing, operation, maintenance, adjustment, or any alteration or modification of any kind.

Breakage or damage to aerials unless caused directly by defects in material or workmanship.

Products disassembled or repaired in such a manner as to adversely affect performance or prevent adequate inspection and testing to verify any warranty claim.

Defects or damage due to range.

Defects or damage due to moisture, liquid or spills.

All plastic surfaces and all other externally exposed parts that are scratched or damaged due to normal use.

Products rented on a temporary basis.

Periodic maintenance and repair or replacement of parts due to normal usage, wear and tear.

Copyright Information

The Motorola products described in this manual may include copyrighted Motorola programs, stored semiconductor memories or other media. Laws in the United States and other countries preserve for Motorola, certain exclusive rights for copyrighted computer programs, including the exclusive right to copy or reproduce in any form, the copyrighted Motorola programs.

Accordingly, any copyrighted Motorola computer programs contained in the Motorola products described in this manual may not be copied or reproduced in any manner without express written permission of Motorola. Furthermore, the purchase of Motorola products shall not be deemed to grant either directly or by implication, estoppel, or otherwise, any license under the copyrights, patents or patent applications of Motorola, except for the normal non-exclusive royalty free license to use that arises by operation of law in the sale of a product.

MOTOROLA, the Stylized M Logo and all other trademarks indicated as such herein are trademarks of Motorola, Inc. ® Reg. U.S. Pat. & Tm. Off.

© Motorola, Inc. 2010

SOMMAIRE

Sécurité et exposition aux fréquences radio pour portatifs émetteurs-récepteurs	2	Mode Menu	10
Caractéristiques	2	Balayage des canaux	10
Commandes et fonctions	3	Mode Écoute	11
Ecran	4	Émission avec commande vocale	11
Contenu de l'emballage	5	Pour envoyer une tonalité d'appel	12
Installation de la batterie	5	Tonalité des touches	12
Niveau de charge et avertissement de batterie faible	5	Bip de confirmation	12
Pour charger la radio	5	Économiseur automatique d'énergie	13
Charge de la batterie	6	Extinction automatique	13
Utilisation de la radio	6	Écoute Bébé	13
Pour allumer la radio et régler le volume sonore	6	Spécifications	14
Réglage de la tonalité des touches	7	Table des fréquences (MHz)	14
Pour émettre avec votre radio	7	Liste des accessoires approuvés	14
Éclairage de l'écran LCD	7	Table des codes CTCSS (Hz)	15
Navigation dans le menu	7	Table des codes DCS	16
Menu Sélection	8	Informations sur La Garantie	17
Choisir un canal	8	Ce Qui N'est Pas Couvert Par La Garantie	17
Choisir un sous-code	8	Informations sur Les Droits d'Auteur	18
Mode Double écoute	9		
Activation Chronomètre	9		
Verrouillage du clavier	9		

Sécurité et exposition aux fréquences radio pour portatifs émetteurs-récepteurs



Avertissement

Avant d'utiliser ce produit, lisez les instructions de sécurité présentées dans la brochure « Normes de sécurité et d'exposition à l'énergie de radiofréquence », fournie avec votre radio.

ATTENTION !

Avant d'utiliser ce produit, veuillez lire les informations sur l'exposition à l'énergie électromagnétique et les instructions d'utilisation contenues dans la brochure « Sécurité du produit et exposition à l'énergie électromagnétique » fournie avec votre radio, pour être certain de respecter les limites d'exposition à l'énergie électromagnétique.

Caractéristiques

- 8 canaux PMR
 - 121 sous-codes (38 codes CTCSS et 83 codes DCS)
 - Jusqu'à 8 km de portée *
 - Circuit interne VOX
 - 5 tonalités d'avertissement d'appel sélectionnables.
 - Affichage LCD rétroéclairé
 - Jack pour casque audio optionnel
 - Bip de confirmation
 - Chronomètre
 - Écoute Bébé
 - Chargeur de batterie
 - Indicateur du niveau de charge
 - Écoute des canaux
 - Balayage des canaux
 - Double écoute
 - Verrouillage du clavier
 - Extinction automatique
- * La portée peut varier selon les conditions topographiques et/ou environnementales.

Commandes et fonctions

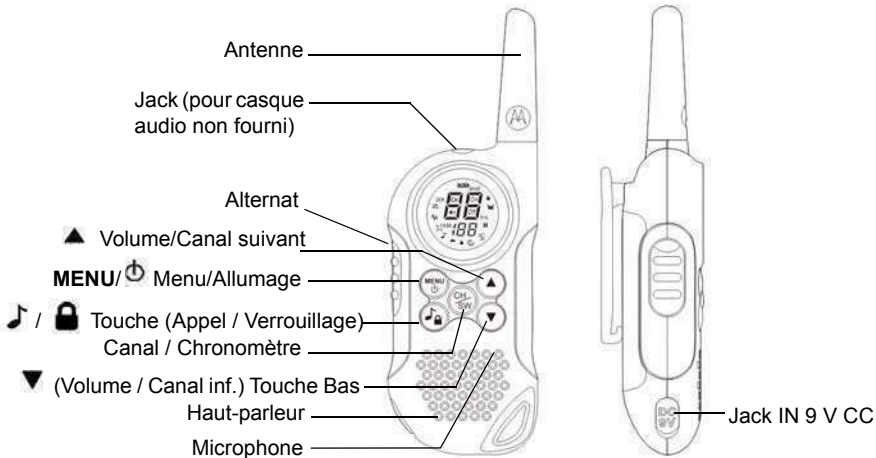

Ecran

1. Indicateur du niveau de charge
2. Indicateur Double écoute
3. Indicateur de balayage
4. Icône Mode Écoute
5. Icône VOX
6. Envoi de tonalité d'appel / Tonalité d'appel
7. Icône Tonalité de touches
8. Icône Bip de confirmation
9. Indicateur d'extinction automatique
10. Icône Écoute Bébé
11. Indicateur d'émission/réception
12. Témoin de verrouillage du clavier

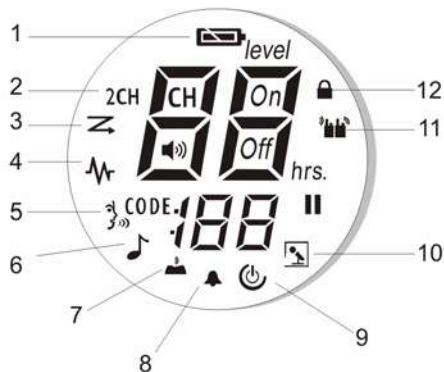

Nous vous félicitons d'avoir choisi une radio TLKR T6. C'est un modèle léger qui tient facilement dans la main. Vous pouvez l'utiliser pour rester en contact avec la famille, les amis, en randonnée, au ski, ou autres activités de plein-air, et assurer des communications vitales. Ce modèle état de l'art est compact, mais offre un grand nombre de fonctions.

Contenu de l'emballage

L'emballage contient deux radios TLKR T6, deux pinces de ceinture, un bac chargeur, un adaptateur CA, deux supports de batterie, deux packs batteries rechargeables NiMH et ce guide d'utilisation. Vous pouvez utiliser votre radio avec quatre piles alcalines AAA (non fournies).

Installation de la batterie

Votre radio TLKR T6 peut être alimentée par un pack batterie NiMH ou par quatre piles alcalines AAA (non fournies). Si vous choisissez cette dernière option, nous vous conseillons d'utiliser des piles alcalines de haute qualité.

Pour installer le pack batterie NiMH :

1. Vérifiez que la radio est éteinte.
2. Retirez la porte du compartiment en appuyant sur l'onglet situé à sa partie inférieure.

3. Installez le pack batterie NiMH dans le compartiment. Vérifiez que les polarités (symboles + et -) sont respectées dans le compartiment. Si la batterie n'est pas installée correctement, la radio ne peut pas fonctionner.
4. Remettez en place la porte du compartiment.

Niveau de charge et avertissement de batterie faible

Votre radio est équipée d'un indicateur de charge affiché à l'écran qui vous permet de connaître l'état de la batterie. Lorsque le niveau de la batterie est faible, l'indicateur  clignote. Les batteries rechargeables NiMH doivent être immédiatement chargées.

Pour charger la radio

Si vous utilisez le pack batterie rechargeable NiMH, vous pouvez recharger directement deux radios TLKR T6 avec le bac chargeur fourni.

Vérifiez que la radio est éteinte avant de la mettre dans le bac chargeur. L'indicateur de charge ne peut pas fonctionner correctement lorsque la radio n'est pas éteinte avant d'effectuer une recharge.

Pour effectuer une charge directe :

1. Branchez la prise de l'adaptateur CC au jack IN 9 V CC de la radio. Branchez l'autre connecteur à une prise d'alimentation pour accessoires sur le véhicule.

Pour effectuer la charge avec le bac chargeur :

1. Branchez l'adaptateur CA au jack IN 9 V CC de la radio et à une prise d'alimentation secteur standard.
2. Posez le bac chargeur sur une surface horizontale. Positionnez la radio dans le bac chargeur pour que son clavier soit orienté vers l'avant.
3. Vérifiez que le témoin s'allume. Chargez le pack batterie pendant 16 heures et retirez la radio du bac chargeur dès que l'opération de charge est terminée.

Remarque : Le témoin d'indicateur de charge reste allumé tant que la radio reste dans le chargeur.

Charge de la batterie

Vous pouvez charger le pack batterie NiMH seul à l'aide du support de batterie fourni.

1. Placez le support de batterie dans le bac chargeur.
2. Installez le pack batterie NiMH dans le bac chargeur en vérifiant que leurs bornes sont en

contact. Si le pack batterie n'est pas installé correctement, le chargeur ne pourra pas fonctionner.

3. Vérifiez que le témoin s'allume. Chargez le pack batterie pendant 16 heures.

Remarque : Le témoin d'indicateur de charge reste allumé tant que le pack batterie reste dans le chargeur.





Utilisation de la radio

Pour utiliser votre nouvelle radio de manière optimale, lisez attentivement ce guide dans sa totalité avant d'essayer d'utiliser la radio.

Pour allumer la radio et régler le volume sonore



1. Appuyez et maintenez la touche **MENU**/ pour allumer la radio. Appuyez sur la touche ▲ pour augmenter le volume. Pour baisser le volume, appuyez sur la touche ▼.
2. Appuyez et maintenez la touche **MENU**/ pour éteindre la radio.

Réglage de la tonalité des touches

Une tonalité retentit chaque fois que vous appuyez sur l'une des touches (sauf l'**Alternat** et la touche ). Pour activer et désactiver cette tonalité, appuyez 5 fois sur la touche **MENU**/. L'icône Tonalité des touches clignote. Pour activer la tonalité des touches, appuyez sur la touche . Appuyez sur la touche  pour désactiver.

Pour émettre avec votre radio

Lorsque vous voulez parler à d'autres usagers :

1. Appuyez et maintenez l'**Alternat** et parlez d'une voix normale dans le microphone placé entre 5 et 8 cm de la bouche. Chaque émission est signalée par l'apparition de l'icône  à l'écran. Pour éviter que le début l'émission soit tronqué, marquez une courte pause après avoir appuyé sur l'**Alternat** et avant de parler.
2. Lorsque vous avez terminé de parler, relâchez l'**Alternat**. Lorsque l'**Alternat** est relâché, vous pouvez écouter/recevoir des appels. La réception est signalée par l'affichage de l'icône .



Remarque : Lorsque vous parlez sans interruption pendant 60 secondes, une tonalité de limite de temps d'émission retentit et l'icône  clignote. La radio cesse d'émettre.

Éclairage de l'écran LCD

L'écran LCD s'allume automatiquement lorsque vous appuyez sur une touche quelconque (sauf l'**alternat**). Il reste allumé pendant 10 secondes après la dernière pression sur une touche.

Navigation dans le menu

Les fonctions avancées du TLKR T6 sont présentées dans un menu.

1. Pour ouvrir le menu, appuyez sur la touche **MENU**/.
2. Pour faire défiler les options du menu, appuyez répétitivement sur la touche **MENU**/. Arrivée à la fin de la liste des options du menu, la radio ferme le menu et revient en mode "Normal".

Menu Sélection

Le menu Sélection propose successivement les fonctions suivantes :

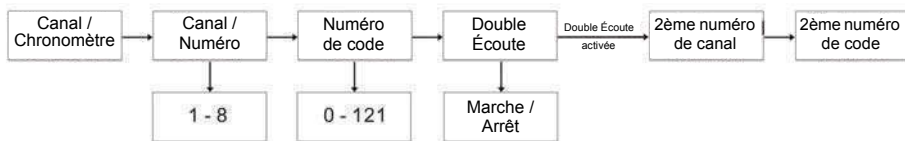

Choisir un canal

Votre radio vous permet d'utiliser 8 canaux et 121 sous-codes pour communiquer. Pour établir une communication entre deux radios, chaque radio doit être réglée sur le même canal et le même sous-code.

Pour choisir un canal :

1. Ouvrez le menu Sélection. L'indicateur du canal clignote.
2. Appuyez sur ▲ ou sur ▼ pour augmenter ou diminuer le numéro du canal affiché. Si vous maintenez la pression sur la touche ▲ ou ▼, le numéro du canal défile en continu.
3. Passez au menu Sous-code pour choisir un sous-code.

Choisir un sous-code



La sélection d'un sous-code permet de réduire les interférences. Les radios doivent être réglées sur le même sous-code pour pouvoir communiquer entre elles. Chacun canal numéroté de 1 à 8 peut utiliser l'un des sous-codes numérotés de 0 à 121.

1. Ouvrez le menu Sélection. Appuyez sur la touche du Menu SEL jusqu'à ce que l'indicateur de sous-code clignote.
2. Appuyez sur ▲ ou sur ▼ pour augmenter ou diminuer le numéro du sous-code affiché. Si vous maintenez la pression sur la touche ▲ ou ▼, le numéro du sous-code défile en continu.
3. Fermez le menu Sélection.

Mode Double écoute

Votre radio peut balayer alternativement deux canaux. Vous devez, pour cela, sélectionner le numéro de canal et le sous-code du deuxième canal.

Pour sélectionner un deuxième canal et lancer le mode Double écoute :

1. Parcourez le menu Sélection jusqu'à ce que l'icône 2Ca Ca clignote.
2. Appuyez sur ▲ ou ▼ pour sélectionner le numéro du canal, puis sur la touche .
3. Appuyez sur ▲ ou ▼ pour sélectionner le sous-code, puis sur la touche .

Remarque : Si vous sélectionnez le même numéro de canal et le même sous-code que le canal actif, la fonction Double écoute ne peut pas fonctionner.

Pour désactiver le mode Double écoute :



Appuyez sur la touche  puis choisissez l'option Désactivé.

Activation Chronomètre

Votre radio intègre une fonction Chronomètre. Sa durée maximale est de 60 minutes 59 secondes.



Remarque : des appels peuvent être reçus pendant que cette fonction est activée.

Pour utiliser le Chronomètre :



1. Appuyez et maintenez la touche  jusqu'à ce que le Chronomètre soit affiché.
2. Appuyez sur ▲ pour lancer le Chronomètre. Appuyez à nouveau sur la touche ▲ pour pauser le Chronomètre.
3. Appuyez sur ▼ pour réinitialiser le Chronomètre.
4. Appuyez et maintenez  pour quitter la fonction Chronomètre.

Verrouillage du clavier

Pour verrouiller le clavier :

Appuyez et maintenez la touche . L'icône  est affichée.

Pour déverrouiller le clavier :

Appuyez et maintenez à nouveau la touche . L'icône  n'est plus affichée.

Mode Menu

Le menu Mode propose successivement les fonctions suivantes :

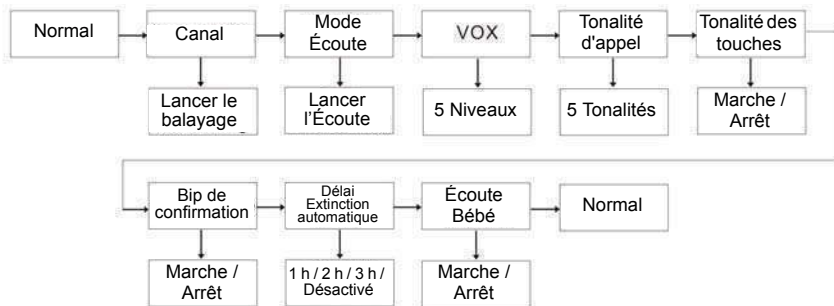

Balayage des canaux

La fonction Balayage des canaux de votre TLKR T6 vous permet de balayer facilement les 8 canaux disponibles. Lorsque la radio détecte un canal actif, elle s'y arrête jusqu'à ce qu'il soit libre. Après une pause de deux secondes, la radio reprend le balayage. Appuyez sur l'**Alternat** pendant que la radio est arrêtée sur un canal pour émettre sur ce canal et quitter le mode Balayage.

Pour activer le balayage :

1. Ouvrez le menu Mode. Parcourez les options du menu jusqu'à ce que l'icône  clignote. Appuyez sur la touche ▲ pour activer la fonction Balayage. Le balayage des canaux débute et l'icône Balayage est affichée.



Pour désactiver la fonction Balayage :

1. Appuyez sur la touche **MENU**/ et l'icône Balayage clignote. Appuyez sur la touche ▼ pour désactiver la fonction Balayage.



Mode Écoute

Votre TLKR T6 permet d'entendre les signaux faibles sur le canal sélectionné en appuyant sur une touche.

Pour activer le mode Écoute :

1. Ouvrez le menu Mode. Parcourez les options du menu jusqu'à ce que l'icône  clignote. Appuyez sur la touche  pour activer la fonction Écoute. L'Écoute débute et l'icône Écoute est affichée.





Pour désactiver la fonction Écoute :

2. Appuyez sur la touche **MENU**/ et parcourez les options jusqu'au mode Écoute. Appuyez sur la touche  pour désactiver la fonction Écoute.

Émission avec commande vocale



Votre radio TLKR T6 est équipée d'un système de commande vocale sélectionnable (fonction VOX) qui permet de déclencher automatiquement l'émission. Cette fonction VOX permet d'utiliser la radio en mode Mains libres. L'émission est déclenchée en parlant dans le microphone de la radio ou du casque (non fourni) au lieu d'appuyer sur l'**Alternat**.

Pour régler la sensibilité sonore de la fonction VOX :



1. Ouvrez le menu Mode. Parcourez les options du menu jusqu'à ce que l'icône  clignote. Le niveau actuel clignote (Désactivé, 1-5). Le niveau Désactivé ferme la fonction VOX. Les niveaux 1 à 5 règlent la sensibilité du circuit VOX activé.
2. Appuyez sur  ou  pour sélectionner le niveau de sensibilité VOX requis. Choisissez le niveau 1 lorsque vous êtes dans un environnement calme, et le niveau 5 dans un environnement très bruyant. Parlez dans le microphone pour identifier la sensibilité la mieux adaptée à la situation. Lorsque l'icône  clignote, votre voix a été correctement perçue par le système.
3. Fermez le menu Sélection.

Remarque : Lorsque vous parlez sans interruption pendant 60 secondes avec la fonction VOX, une tonalité de limite de temps d'émission retentit et l'icône  clignote pendant 5 secondes.

Pour envoyer une tonalité d'appel

Votre radio TLKR T6 offre 5 tonalités d'appel sélectionnables que vous pouvez envoyer en appuyant sur la touche  / .

Pour sélectionner une tonalité d'appel :



1. Ouvrez le menu Mode. Parcourez les options du menu jusqu'à ce que l'icône  clignote. Le numéro de la tonalité d'appel actuelle clignote (1-5).
2. Appuyez sur  ou sur  pour augmenter ou diminuer le numéro de la tonalité d'appel affiché. Vous entendez chaque tonalité dans le haut-parleur.
3. Fermez le menu Sélection.

Pour émettre la tonalité d'appel sélectionnée, appuyez sur . La tonalité sélectionnée est automatiquement émise pendant une durée prédéterminée et fixe. L'émission de la tonalité d'appel est annulée lorsque vous appuyez sur l'**Alternat**.

Tonalité des touches

Une tonalité retentit chaque fois que vous appuyez sur une des touches (sauf l'alternat).



Pour activer ou désactiver la Tonalité des touches :

1. Ouvrez le menu Mode. Parcourez les options du menu jusqu'à ce que l'icône  clignote.
2. Appuyez sur la touche  pour activer ou la touche  pour désactiver la Tonalité des touches.
3. Fermez le menu Sélection.

Bip de confirmation

Ce bip signale la fin d'une émission (**Alternat** et **VOX**). Si la tonalité des touches est activée, le bip de confirmation est audible dans le haut-parleur. Il est émis même si la tonalité des touches est désactivée, mais dans ce cas il n'est pas audible dans le haut-parleur.

Pour activer ou désactiver le bip de confirmation :

1. Ouvrez le menu Mode. Parcourez les options du menu jusqu'à ce que l'icône  clignote.
2. Appuyez sur la touche  pour activer ou la touche  pour désactiver le Bip de confirmation.
3. Fermez le menu Sélection.

Économiseur automatique d'énergie

Votre radio est équipée d'un circuit spécial qui permet de prolonger considérablement l'autonomie de la batterie. En l'absence d'émission ou d'appel reçu pendant 3 secondes, votre radio passe en mode Économiseur d'énergie. Dans ce mode, la radio peut recevoir tous les appels qui lui sont destinés.

Extinction automatique

Cette fonction vous permet de déterminer la durée de fonctionnement de votre radio avant son extinction automatique.

1. Ouvrez le menu Mode. Parcourez les options du menu jusqu'à ce que l'icône  clignote.
2. Appuyez sur la touche ▲ ou ▼ pour régler le délai d'extinction. Vous pouvez choisir Désactivé, 60, 120 et 180 minutes.
3. Fermez le menu Sélection.

Écoute Bébé

Vous pouvez placer l'une de vos deux radios TLKR T6 dans une pièce et écouter ce qui s'y passe avec l'autre radio depuis une autre pièce. Lorsque cette fonction est activée, la radio source détecte les voix/bruits audibles à proximité (selon le niveau de sensibilité choisi) et les transmet à la radio cible sans qu'il soit nécessaire d'appuyer sur

l'**Alternat**. Dans ce mode, la radio source ne peut pas recevoir.

Pour activer ou désactiver la fonction Écoute Bébé :

1. Ouvrez le menu Mode. Parcourez les options du menu jusqu'à ce que l'icône  clignote.
2. Appuyez sur la touche ▲ pour activer ou la touche ▼ pour désactiver la fonction Écoute Bébé.
3. Fermez le menu Sélection.

Remarque :

- Si vous appuyez sur l'**Alternat** lorsque la radio est en mode Écoute bébé, une tonalité d'erreur retentit. L'**Alternat** est désactivé dans ce mode.
- Lorsque les voix/bruits captés dans la pièce continuent pendant plus de 60 secondes, l'écoute s'arrête pendant 5 secondes et reprend ensuite.

Spécifications

Canaux	8 PMR
Sous-codes	121 (38 CTCSS et 83 DCS)
Fréquence opérationnelle	446.00625 - 446.09375 MHz
Unité d'alimentation	Pack batterie Ni-MH AAA
	4 piles alcalines AAA (non fournies)
Portée	Jusqu'à 8 km
Autonomie de la batterie	16 heures (normal) Batteries alcalines
	14 heures (normal) Pack batterie NiMH

Table des fréquences (MHz)

Canal	Fréquence
1	446.00625
2	446.01875
3	446.03125
4	446.04375
5	446.05625
6	446.06875
7	446.08125
8	446.09375

Liste des accessoires approuvés

Veuillez contacter votre distributeur pour acquérir ces nouveaux accessoires.

Référence Motorola	Description
-----------------------	-------------

Table des codes CTCSS (Hz)

No. du code	Fréquence de tonalité (HZ)	No. du code	Fréquence de tonalité (HZ)	No. du code	Fréquence de tonalité (HZ)
0	Off	13	103.5	26	162.2
1	67.0	14	107.2	27	167.9
2	71.9	15	110.9	28	173.8
3	74.4	16	114.8	29	179.9
4	77.0	17	118.8	30	186.2
5	79.7	18	123.0	31	192.8
6	82.5	19	127.3	32	203.5
7	85.4	20	131.8	33	210.7
8	88.5	21	136.5	34	218.1
9	91.5	22	141.3	35	225.7
10	94.8	23	146.2	36	233.6
11	97.4	24	151.4	37	241.8
12	100.0	25	156.7	38	250.3

Table des codes DCS

No. du code	Code	No. du code	Code	No. du code	Code	No. du code	Code	No. du code	Code	No. du code	Code
39	023	53	114	67	174	81	315	95	445	109	631
40	025	54	115	68	205	82	331	96	464	110	632
41	026	55	116	69	223	83	343	97	465	111	654
42	031	56	125	70	226	84	346	98	466	112	662
43	032	57	131	71	243	85	351	99	503	113	664
44	043	58	132	72	244	86	364	100	506	114	703
45	047	59	134	73	245	87	365	101	516	115	712
46	051	60	143	74	251	88	371	102	532	116	723
47	054	61	152	75	261	89	411	103	546	117	731
48	065	62	155	76	263	90	412	104	565	118	732
49	071	63	156	77	265	91	413	105	606	119	734
50	072	64	162	78	271	92	423	106	612	120	743
51	073	65	165	79	306	93	431	107	624	121	754
52	074	66	172	80	311	94	432	108	627		

Informations sur La Garantie

Le fournisseur ou le détaillant Motorola autorisé chez lequel vous avez acheté votre radio Motorola et/ou les accessoires d'origine honorera une réclamation de garantie et/ou fournira un service de garantie.

Veuillez renvoyer votre radio à votre fournisseur ou détaillant pour réclamer le service de garantie. Ne renvoyez pas la radio à Motorola.

Pour avoir le droit de recevoir un service de garantie, vous devez présenter votre récépissé d'achat ou une autre preuve comparable portant la date de l'achat. La radio devra également afficher clairement le numéro de série. La garantie ne sera pas applicable si le type ou les numéros de série du produit ont été manipulés, supprimés, enlevés ou rendus illisibles.

Ce Qui N'est Pas Couvert Par La Garantie

Les défauts ou les dommages résultant de l'utilisation du produit d'une façon autre que de la façon normale ou correctement personnalisée, ou bien en ne suivant pas les instructions données dans le manuel d'utilisation.

Les défauts ou les dommages provenant d'un usage inadapté, impropre, d'un accident ou d'une négligence.

Les défauts ou les dommages causés par des tests, une utilisation, un entretien, un réglage, une manipulation ou une modification incorrects de quelque sorte que ce soit.

Une rupture ou un endommagement des antennes, à moins qu'il/elle soit causé(e) directement par des défauts du matériel ou une malfaçon.

Les produits démontés ou réparés d'une manière telle que cela affecte défavorablement les performances ou empêche une inspection et des tests adéquats pour vérifier toute réclamation de garantie.

Des défauts ou des dommages causés par la portée.

Des défauts ou des endommagements causés par l'humidité, les liquides ou les épanchements.

Toutes les surfaces en plastique et toutes les autres parties exposées aux éléments extérieurs qui sont rayées ou endommagées en raison d'un usage normal.

Les produits loués sur une base temporaire.

Une maintenance et une réparation périodiques ou le remplacement des pièces en raison d'une usure et d'un usage normal.

Informations sur Les Droits d'Auteur

Les produits Motorola décrits dans ce manuel peuvent inclure des programmes Motorola, des mémoires à semiconducteurs programmées et d'autres médias protégés par des droits d'auteur. Les lois des États-Unis et des autres pays réservent à Motorola certains droits exclusifs pour les programmes informatiques protégés par des droits d'auteur, y compris le droit exclusif de copier ou de reproduire sous quelque forme que ce soit, les programmes de Motorola protégés par des droits d'auteur.

En conséquence, tous les programmes informatiques pour lesquels Motorola est le détenteur des droits d'auteur décrits dans ce manuel ne peuvent pas être copiés ou reproduits de quelque manière que ce soit, sans la permission expresse écrite de Motorola. L'achat des produits de Motorola ne sera en outre pas considéré comme donnant directement ou par implication, non-recevabilité ou autre, de licence aux termes des droits d'auteurs, de brevets ou de demandes de brevets de Motorola, à l'exception de la licence normale non-exclusive sans redevances d'utilisation qui découle de la mise en application de la loi lors de la vente d'un produit.

Motorola, le logo M stylisé et les autres marques citées en tant que telles dans le présent document sont des marques de Motorola, Inc. Tous droits réservés.

© Motorola, Inc. 2010

INHALT

Hinweise zur Produktsicherheit und Funkfrequenzstrahlung bei Handfunkgeräten	2	Sperren der Tastensperre	9
Funktionen und Leistungsmerkmale	2	Modusmenü	10
Bedienelemente und Funktionen	3	Kanal-Scanfunktion	10
Display	4	Monitor-Modusfunktion	11
Lieferumfang	5	Sprachgesteuertes Senden	11
Akku/Batterien installieren	5	Rufton senden	12
Akkustandanzeige und Hinweis auf leeren Akku/leere Batterien	5	Tastenton	12
Funkgerät aufladen	5	Roger-Zirpton	12
Akku laden	6	Automat. Sparfunktion	13
Funkgerät benutzen	6	Automatisches Ausschalten	13
Funkgerät einschalten und Lautstärke regeln	6	Raumüberwachungsfunktion	13
Toneinstellungen (Tastentöne)	7	Technische Daten	14
Sprachrufe tätigen	7	Frequenztafel (MHz)	14
LCD-Hintergrundbeleuchtung	7	CTCSS-Tabelle (Hz)	15
Menü-Navigation	7	DCS Code	16
Wahlmenü	8	Garantieinformationen	17
Kanal wählen	8	Garantieausschluss	17
Sub-Code wählen	8	Copyrightinformationen	18
Zwei-Kanal-Scan	9		
Aktivierung der Stoppuhrfunktion	9		

Hinweise zur Produktsicherheit und Funkfrequenzstrahlung bei Handfunkgeräten



Warnhinweis

Bitte lesen Sie vor Inbetriebnahme dieses Produkts die mit Ihrem Funkgerät gelieferte Beilage über Produktsicherheit und Funkfrequenzstrahlung zum sicheren Betrieb des

ACHTUNG!

Lesen Sie bitte vor Verwendung dieses Produkts die mit Ihrem Funkgerät gelieferte Beilage über Produktsicherheit und Funkfrequenzstrahlung, da sie nützliche Informationen zur Einhaltung der Strahlenschutzbedingungen enthält.

Funktionen und Leistungsmerkmale

- 8 PMR-Kanäle
- 121 Sub-Codes (38 CTCSS-Codes & 83 DCS-Codes)
- bis zu 8 km Reichweite*
- Interne VOX-Schaltung
- Auswahl von 5 verschiedenen Rufhinweistönen
- LCD-Display mit Hintergrundbeleuchtung
- Headset-Buchse für optionales Headset
- Roger-Zirpton
- Betriebstimer
- Raumüberwachung
- Akkuladegerät
- Akkustandanzeige
- Kanalüberwachung
- Kanal-Scan
- Zwei-Kanal-Scan
- Tastatursperre
- Automat. Abschaltfunktion

* Die Reichweite kann je nach Betriebsumfeld und/oder topografischen Bedingungen variieren.

Bedienelemente und Funktionen

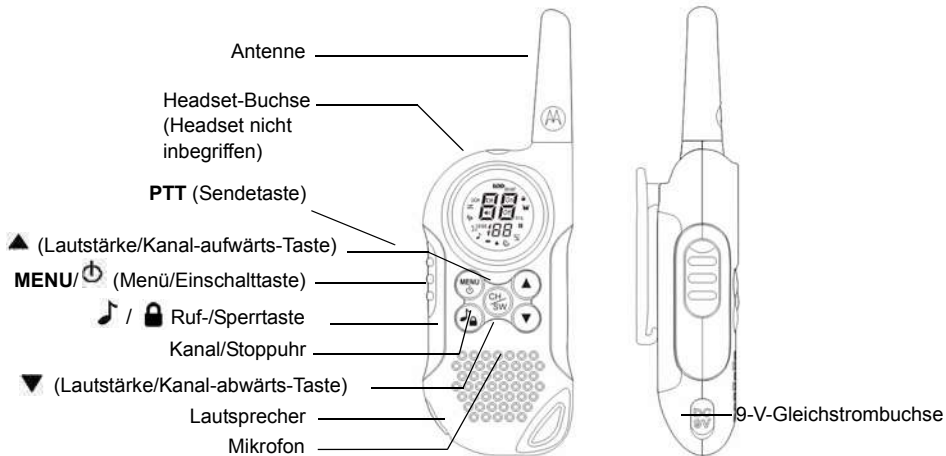

Display

1. Akkustandanzeige
2. Zwei-Kanal-Scan-Anzeige
3. Scan-Betriebsanzeige
4. Monitoranzeige
5. VOX-Anzeige (sprachgesteuertes Senden)
6. Sendeton/Rufton
7. Tastentonanzeige
8. Roger-Zirptonanzeige
9. APO-Anzeige (Automat. Abschalten)
10. Raumüberwachungsanzeige
11. Empfang/Senden-Anzeige
12. Tastatursperrenanzeige

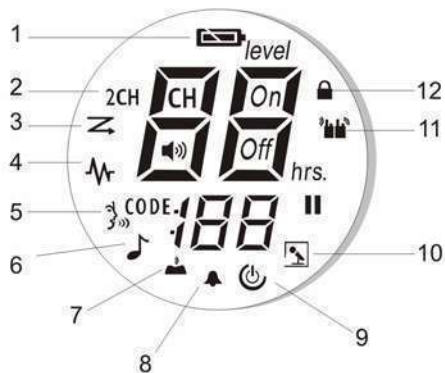

Wir gratulieren Ihnen zum Erwerb des TLKR T6 Funkgeräts. Sie haben ein leichtes, handliches Funkgerät erstanden, das sich auszeichnet durch Einsatz bei sportlichen Betätigungen wie Wandern, Schifahren und anderen Freizeitbeschäftigungen eignet, bei denen Sie in Kontakt mit Familie und Freunden bleiben möchten. Dieses Funkgerät sorgt stets für effiziente Kommunikation. Das kompakte und hochmoderne Gerät ist mit einer Vielzahl von Funktionen ausgestattet.

Lieferumfang

Der Lieferumfang umfasst 2 TLKR T6 Funkgeräte, zwei Gürtelclips, eine Ladeschale, Wechselstromadapter, zwei Akkustützhalterungen, zwei wieder aufladbare NiMH-Akkus und die vorliegende Anleitung. Das Gerät kann auch mit 4 AAA-Alkalibatterien betrieben werden (nicht inbegriffen).

Akku/Batterien installieren

Das TLKR T6 Funkgerät wird mit dem NiMH-Akku oder mit 4 AAA-Alkalibatterien betrieben (nicht inbegriffen). Bei Verwendung von Alkalibatterien wird der Gebrauch qualitativ hochwertiger Batterien empfohlen.

NiMH-Akku anbringen:

1. Stellen Sie sicher, dass das Funkgerät abgeschaltet ist (OFF).
2. Entfernen Sie den Deckel des Akkufachs, indem

Sie auf die Lasche unten am Fach drücken, so dass der Deckel abgenommen werden kann.

3. Setzen Sie den NiMH-Akkupack in das Akkufach ein. Beachten Sie dabei die + und – Symbole innen im Fach. Bei falsch eingesetztem Akkupack funktioniert das Gerät nicht.
4. Bringen Sie den Deckel des Akkufachs wieder an.

Akkustandanzeige und Hinweis auf leeren Akku/leere Batterien

Das Gerät ist mit einem Akkustandmesser ausgestattet, der den Status des Akkus/der Batterien am Display anzeigt. Bei niedrigem Stand blinkt das Symbol für die Akkustandanzeige . Laden Sie die NiMH-Akkus unverzüglich auf.

Funkgerät aufladen

Wenn Sie den wieder aufladbaren NiMH-Akku verwenden, können zwei TLKR T6 Funkgeräte direkt oder in der mitgelieferten Ladeschale aufgeladen werden.

Vergewissern Sie sich, dass das Funkgerät abgeschaltet (OFF) ist, bevor Sie es in die Ladeschale geben. Bei eingeschaltetem Funkgerät kann es zu Falschanzeigen des Akkustandmessers kommen.

Direktes Aufladen:

1. Schließen Sie den WS-Adapterstecker an die 9V-WS-Buchse des Funkgeräts an und verbinden Sie das andere Ende mit der Stromquelle im Fahrzeug.

Aufladen in der Ladeschale:

1. Schließen Sie den WS-Adapter an die 9V-WS-Buchse und an eine standardgemäße Netzsteckdose an.
2. Stellen Sie die Ladeschale auf eine ebene Oberfläche (Tisch/Schreibtisch) und legen Sie das Funkgerät mit der Tastatur nach vorne weisend in die Ladeschale ein.
3. Vergewissern Sie sich, dass die LED aufleuchtet. Laden Sie den Akku 16 Stunden lang und nehmen Sie das Funkgerät danach aus der Ladeschale.

Hinweis: Die LED-Ladeanzeigen leuchten, solange das/die Funkgeräte im Ladegerät belassen werden.

Akku laden

Der NiMH-Akku kann auch autonom geladen werden. Verwenden Sie dazu die mitgelieferte Akkustützhalterung.

1. Setzen Sie die Akkustützhalterung in die Ladeschale.



2. Legen Sie den NiMH-Akku ein, wobei Sie bitte die Ausrichtung der Ladekontakte beachten. Der NiMH-Akku wird nur dann geladen, wenn er korrekt ausgerichtet eingelegt ist.
3. Vergewissern Sie sich, dass die LED aufleuchtet. Eine vollständige Aufladung dauert etwa 16 Stunden.

Hinweis: Die LED-Ladeanzeigen leuchten, solange das/die Funkgeräte im Ladegerät belassen werden.

Funkgerät benutzen

Bitte lesen Sie diese Anleitung vor der Erstverwendung Ihres neuen Funkgeräts vollständig durch, um seine Funktionen und Vorteile voll auszuschöpfen.

Funkgerät einschalten und Lautstärke regeln

1. Halten Sie zum Einschalten des Funkgeräts die Taste **MENU**/ gedrückt. Zum Höherstellen der Lautstärke drücken Sie auf **▲**. Zum Leiserstellen der Lautstärke drücken Sie auf **▼**.
2. Zum Ausschalten des Funkgeräts halten Sie erneut **MENU**/ gedrückt.



Toneinstellung (Tastenton)

Ihr Funkgerät gibt bei jeder Tastenbetätigung (außer bei Drücken von **PTT**- und -Taste) einen Piepstons ab.

Zur Aktivierung/Deaktivierung dieses Piepstons drücken Sie die Taste **MENU**/ fünfmal. Jetzt blinkt das Tastentonsymbol. Zur Aktivierung dieses Tons drücken Sie die Taste , zur Deaktivierung drücken Sie die Taste .

Sprachrufe tätigen

Einsatz des Funkgeräts für Gespräche:

1. Halten Sie die Sendetaste (**PTT**) gedrückt und sprechen Sie klar und deutlich 5 bis 8 cm vom Mikrofon entfernt. Während Sie senden, scheint das Symbol  am Display auf. Damit der Anfang Ihrer Nachricht nicht abgeschnitten wird, drücken Sie die Sendetaste und pausieren kurz, bevor Sie zu sprechen beginnen.
2. Nachdem Sie fertig gesprochen haben, geben Sie die Sendetaste frei. Nun können Sie ankommende Rufe empfangen. Während Sie empfangen, scheint das Symbol  am Display auf.



Hinweis: Wenn Sie länger als 60 Sekunden senden, gibt das Funkgerät einen Hinweis zur Sendezeitbegrenzung ab und das Symbol  blinkt. Das Funkgerät beendet den Sendevorgang.

LCD-Hintergrundbeleuchtung

Die LCD-Hintergrundbeleuchtung wird automatisch eingeschaltet, sobald eine beliebige Taste (außer PTT) gedrückt wird. Die Hintergrundbeleuchtung wird ausgeschaltet, wenn mehr als 10 Sekunden lang keine Taste betätigt wird.

Menü-Navigation

Für den Zugriff auf die fortgeschrittenen Funktionen des TLKR T6 ist Ihr Funkgerät mit einer Menüfunktion ausgestattet.

1. Drücken Sie die Taste **MENU**/, um das Menü aufzurufen.
2. Durch weitere Betätigung von **MENU**/ durchlaufen Sie das Menü, bis Sie wieder in den normalen Betriebsmodus gelangen.

Wahlmenü

Das Funkgerät navigiert wie folgt durch dieses Menü:

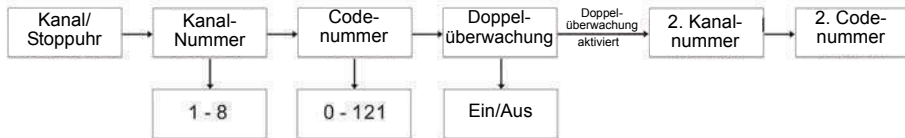

Kanal wählen

Ihr Funkgerät verfügt über 8 Kanäle und 121 Sub-Codes, die Sie zum Sprechen mit anderen Teilnehmern einsetzen können. Ein Gespräch ist nur dann möglich, wenn beide Teilnehmer auf denselben Kanal und Sub-Code eingestellt sind.

Kanal auswählen:

1. Rufen Sie das Wahlmenü auf. Die Kanalanzeige blinkt.
2. Drücken Sie auf ▲ oder ▼, um die angezeigte Kanalnummer höher oder niedriger zu stellen. Wenn Sie ▲ oder ▼ gedrückt halten, wird die angezeigte Kanalnummer fortlaufend höher oder niedriger gestellt.
3. Gehen Sie zur Sub-Code-Einstellung und wählen Sie einen Sub-Code aus.

Sub-Code wählen



Durch die Zuweisung eines Sub-Codes werden Störungen verringert. Beachten Sie jedoch bitte, dass Funkgeräte mit unterschiedlichen Sub-Codes nicht miteinander kommunizieren können. Jedem der Kanäle 1 bis 8 kann ein beliebiger Code von 0 bis 121 zugewiesen werden.

1. Rufen Sie das Wahlmenü auf. Gehen Sie durch das Wahlmenü, bis die Sub-Code-Anzeige blinkt.
2. Drücken Sie auf ▲ oder ▼, um die angezeigte Sub-Code-Nummer höher oder niedriger zu stellen. Wenn Sie ▲ oder ▼ gedrückt halten, wird die angezeigte Sub-Code-Nummer fortlaufend höher oder niedriger gestellt.
3. Beenden Sie das Wahlmenü.

Zwei-Kanal-Scan

Das Funkgerät kann abwechselnd den aktuellen Kanal und einen anderen Kanal abtasten. Dazu müssen Sie die Kanalnummer und den Sub-Code für den gewünschten Kanal eingeben.

Zum Einstellen eines zweiten Kanals und Starten des Zwei-Kanal-Scans gehen Sie wie folgt vor:

1. Navigation durch das Wahlmenü, bis das CH-Symbol der 2CH-Anzeige blinkt.
2. Drücken Sie auf ▲ oder ▼, um die Nummer des Kanals zu wählen und dann auf .
3. Drücken Sie auf ▲ oder ▼, um den Sub-Code zu wählen und dann auf .

Hinweis: Wenn Sie für den zweiten Kanal dieselbe Kanalnummer und denselben Sub-Code wie für den aktuellen Kanal einstellen, funktioniert der Zwei-Kanal-Scan nicht.

Zum Ausschalten des Zwei-Kanal-Scans:



Drücken Sie die Taste  und schalten Sie die Funktion aus (OFF).

Aktivierung der Stoppuhrfunktion

Dieses Funkgerät kann als Stoppuhr bis zu 60 Minuten und 59 Sekunden verwendet werden.

Hinweis: Bei aktiviertem Stoppuhrmodus können ankommende Signale empfangen werden.

Benutzen der Stoppuhr:

1. Drücken Sie die Taste , bis die Stoppuhranzeige im Display erscheint.
2. Drücken Sie die Taste ▲, um die Stoppuhr zu starten. Zum Anhalten der Stoppuhr drücken Sie die Taste ▲ erneut.
3. Drücken Sie die Taste ▼, um den Zähler zurückzusetzen.
4. Drücken Sie die Taste  und halten Sie sie gedrückt, um die Stoppuhrfunktion zu verlassen

Aktivierung der Tastensperre

Sperren der Tastatur:

Drücken Sie die Taste  lang. Das Symbol  erscheint.

Entsperren der Tastatur:

Drücken Sie die Taste  erneut lang. Das Symbol  verschwindet aus dem Display.

Modusmenü

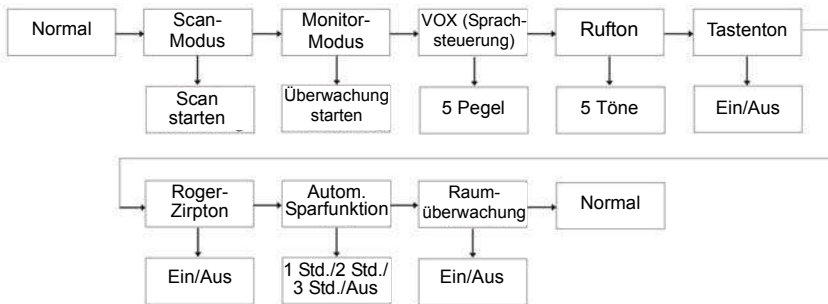

Das Funkgerät navigiert wie folgt durch dieses Menü:



Kanal-Scanfunktion

Ihr TLKR T6 Funkgerät ist mit einer Kanal-Scanfunktion ausgestattet, mit deren Hilfe alle 8 Kanäle mühelos abgetastet werden können. Wird ein aktiver Kanal erfasst, pausiert das Funkgerät auf diesem Kanal, bis er wieder frei ist. Nach einer Pause von 2 Sekunden nimmt das Funkgerät den Scan-Vorgang danach wieder auf. Wenn Sie die **Sendetaste (PTT)** drücken, während der Scan-Vorgang auf einem Kanal pausiert, können Sie auf diesem Kanal senden und den Scan-Modus beenden.

Zur Aktivierung des Kanal-Scans gehen Sie wie folgt vor:

1. Rufen Sie das Modusmenü auf. Gehen Sie durch das Menü, bis das Symbol  blinkt. Drücken Sie zur Aktivierung der Scan-Funktion die Taste . Der Kanal-Scan beginnt, im Display wird das Scan-Symbol angezeigt



Zur Deaktivierung der Scan-Funktion gehen Sie wie folgt vor:

Drücken Sie die **MENU/**-Taste. Das Scan-Symbol blinkt. Drücken Sie zur Deaktivierung der Scan-Funktion die Taste .



Monitor-Modusfunktion

Mit Ihrem TLKR T6 können Sie mit einem Tastendruck den aktuellen Kanal auf schwache Signale abhören.

Zur Aktivierung des Monitor-Modus gehen Sie wie folgt vor:

1. Rufen Sie das Modusmenü auf. Gehen Sie durch das Menü, bis das Symbol  blinkt. Drücken Sie zum Einschalten der Überwachungsfunktion die  -Taste. Das Monitor-Symbol erscheint im Display und die Kanalüberwachung beginnt.

Zur Deaktivierung des Monitor-Modus gehen Sie wie folgt vor:





2. Drücken Sie **MENU**/, um zum Monitor-Modus zu gehen. Drücken Sie zum Ausschalten der Überwachungsfunktion dann die  -Taste.

Sprachgesteuertes Senden

Ihr TLKR T6 Funkgerät ist mit vom Benutzer wählbarem, sprachgesteuertem Senden (VOX) ausgestattet, das zur automatischen Sprachübertragung eingesetzt werden kann. Durch Einsatz der VOX-Funktion kann das Funkgerät im Freisprechbetrieb verwendet werden. Zum Senden müssen Sie jetzt in das Mikrofon des Funkgeräts oder des Headsets



(Headset nicht im Lieferumfang inbegriffen) sprechen, anstatt die Sendetaste zu drücken.

Wahl des VOX-Pegels:



1. Rufen Sie das Modusmenü auf. Gehen Sie durch das Menü, bis das Symbol  blinkt. Der aktuelle Pegel (Off, 1-5) blinkt ebenfalls. Bei Pegel OFF (AUS) ist VOX deaktiviert, während Pegel 1-5 die Empfindlichkeit der VOX-Schaltung bestimmen.
2. Drücken Sie  oder , um den gewünschten Empfindlichkeitspegel für VOX zu wählen. Pegel 1 eignet sich für stille Betriebsumfelder, während Pegel 5 in sehr lärmintensiven Umfeldern verwendet wird. Sprechen Sie in das Mikrofon, um den geeigneten Empfindlichkeitspegel festzustellen. Wenn das Symbol  blinkt, wird Ihre Stimme akzeptiert.
3. Beenden Sie das Wahlmenü.

Hinweis: Wenn Sie länger als 60 Sekunden mit aktivierter VOX-Funktion senden, gibt das Funkgerät einen Hinweisston zur Sendezeitbegrenzung ab und das Symbol  blinkt.

Rufton senden

Ihr TLKR T6 Funkgerät ist mit 5 auswählbaren Ruftönen ausgestattet. Der gewählte Rufton erklingt, wenn / gedrückt wird.

Zum Auswählen eines Ruftons verfahren Sie wie folgt:



1. Rufen Sie das Modusmenü auf. Gehen Sie durch das Menü, bis das Symbol  blinkt. Die Nummer des aktuellen Ruftons (1-5) wird angezeigt und blinkt.
2. Drücken Sie auf  oder , um die angezeigte Ruftonnummer höher oder niedriger zu stellen. Jeder Ton wird zur Hörprobe durch den Lautsprecher abgegeben.
3. Beenden Sie das Wahlmenü.

Zum Senden des gewählten Ruftons drücken Sie . Der gewählte Ton wird automatisch eine bestimmte Zeit lang gesendet. Der Rufton wird abgebrochen, sobald die **Sendetaste** gedrückt wird.

Tastenton

Ihr Funkgerät gibt bei jeder Tastenbetätigung (außer bei Drücken von PTT) einen Piepton ab.



Zum Aktivieren bzw. Deaktivieren der Tastenton-Funktion:

1. Rufen Sie das Modusmenü auf. Gehen Sie durch das Menü, bis das Symbol  blinkt.
2. Drücken Sie zum Einschalten die Taste  bzw. zum Ausschalten die Taste .
3. Beenden Sie das Wahlmenü.

Roger-Zirpton

Der Roger-Zirpton ist ein Ton, der gesendet wird, um das Ende einer Übertragung anzuzeigen (PTT- und VOX-Übertragung). Der Roger-Zirpton kann über den Lautsprecher gehört werden, wenn die Tastentöne aktiviert sind. Dieser Ton wird auch bei deaktivierten Tastentönen gesendet. In diesem Fall ist der Ton jedoch nicht über den Lautsprecher vernehmbar.

Ein/Ausschalten des Roger-Zirptons:

1. Rufen Sie das Modusmenü auf. Gehen Sie durch das Menü, bis das Symbol  blinkt.
2. Drücken Sie zum Einschalten die Taste  bzw. zum Ausschalten die Taste .
3. Beenden Sie das Wahlmenü

Automat. Sparfunktion

Ihr Funkgerät ist mit einer Sonderschaltung ausgestattet, mit der sich die Lebensdauer des Akkus/der Batterien bedeutend verlängern lässt. Erfolgt innerhalb von 3 Sekunden keine Übertragung oder kommt kein Ruf an, schaltet das Funkgerät auf Sparmodus. Das Funkgerät kann in diesem Betriebsmodus weiterhin Übertragungen empfangen.

Automatisches Ausschalten

Die automatische Abschaltfunktion ermöglicht das Ausschalten des Funkgeräts nach einer von Ihnen eingestellten Zeit.

1. Rufen Sie das Modusmenü auf. Gehen Sie durch das Menü, bis das Symbol  blinkt.
2. Drücken Sie die Taste ▲ oder ▼, um "Aus" (Off), 60, 120 oder 180 Minuten auszuwählen.
3. Beenden Sie das Wahlmenü.

Raumüberwachungsfunktion

Sie können eines Ihrer TLKR T6 Funkgeräte zur Raumüberwachung einsetzen und am anderen Funkgerät abhören, was in einem anderen Raum gesprochen wird. Ist diese Funktion eingestellt, erfasst das Funkgerät (je nach eingestelltem Empfindlichkeitspegel) umliegende Stimmen/

Geräusche und sendet zurück zum zuhörenden Funkgerät, ohne dass die Sendetaste (PTT) gedrückt werden muss. Das überwachende Funkgerät kann in diesem Betriebsmodus keine Übertragungen empfangen.

Ein/Ausschalten der Raumüberwachung:

1. Rufen Sie das Modusmenü auf. Gehen Sie durch das Menü, bis das Symbol  blinkt.
2. Drücken Sie zum Einschalten der Raumüberwachungsfunktion die Taste ▲, zum Ausschalten die Taste ▼.
3. Beenden Sie das Wahlmenü.

Hinweis:

- Wenn Sie im Raumüberwachungsmodus die Sendetaste drücken, gibt das Funkgerät einen Sendetaste-Fehlerton ab.
- Erfasst das überwachende Funkgerät länger als 60 Sekunden Sprache/Geräusche, unterbricht es die Überwachung 5 Sekunden lang und nimmt sie dann wieder auf.

Technische Daten

Kanäle	8 PMR
Sub-Codes	121 (38 CTCSS- und 83 DCS-Codes)
Betriebs- frequenz	446.00625 - 446.09375 MHz
Strom- versorgung	AAA Ni-MH Akku
	4 AAA Alkalibatterien (nicht inbegriffen)
Reichweite	bis zu 8 km
Akku/Batterie- Lebensdauer	16 Stunden (typisch) Alkalibatterien
	14 Stunden (typisch) NiMH Akkupack

Frequenztabelle (MHz)

Kanal	Frequenz
1	446.00625
2	446.01875
3	446.03125
4	446.04375
5	446.05625
6	446.06875
7	446.08125
8	446.09375

Liste des zugelassenen Zubehörs

Bitte wenden Sie sich an Ihren Einzel- oder Fachhändler, um diese Zubehörteile zu beziehen.

**Motorola
Artikelnr.**

Beschreibung

CTCSS-Tabelle (Hz)

Code Nr.	Tonfrequenz (Hz)	Code Nr.	Tonfrequenz (Hz)	Code Nr.	Tonfrequenz (Hz)
0	Off	13	103.5	26	162.2
1	67.0	14	107.2	27	167.9
2	71.9	15	110.9	28	173.8
3	74.4	16	114.8	29	179.9
4	77.0	17	118.8	30	186.2
5	79.7	18	123.0	31	192.8
6	82.5	19	127.3	32	203.5
7	85.4	20	131.8	33	210.7
8	88.5	21	136.5	34	218.1
9	91.5	22	141.3	35	225.7
10	94.8	23	146.2	36	233.6
11	97.4	24	151.4	37	241.8
12	100.0	25	156.7	38	250.3

DCS-Code

Code Nr.	Code	Code Nr.	Code	Code Nr.	Code	Code Nr.	Code	Code Nr.	Code	Code Nr.	Code
39	023	53	114	67	174	81	315	95	445	109	631
40	025	54	115	68	205	82	331	96	464	110	632
41	026	55	116	69	223	83	343	97	465	111	654
42	031	56	125	70	226	84	346	98	466	112	662
43	032	57	131	71	243	85	351	99	503	113	664
44	043	58	132	72	244	86	364	100	506	114	703
45	047	59	134	73	245	87	365	101	516	115	712
46	051	60	143	74	251	88	371	102	532	116	723
47	054	61	152	75	261	89	411	103	546	117	731
48	065	62	155	76	263	90	412	104	565	118	732
49	071	63	156	77	265	91	413	105	606	119	734
50	072	64	162	78	271	92	423	106	612	120	743
51	073	65	165	79	306	93	431	107	624	121	754
52	074	66	172	80	311	94	432	108	627		

Garantieinformationen

Der autorisierte Motorola Händler oder Vertriebsfirmar, bei dem Sie Ihr Motorola Sprechfunkgerät und/oder das Originalzubehör gekauft haben nimmt Garantieansprüche entgegen und/oder bietet die entsprechenden Garantieleistungen.

Bringen Sie bitte Ihr Sprechfunkgerät zu Ihrem Händler oder Vertriebsfirma, um Ihre Garantieleistungen in Anspruch zu nehmen. Bringen Sie das Sprechfunkgerät nicht zu Motorola.

Damit Sie die Garantieleistungen in Anspruch nehmen können, müssen Sie den Kaufbeleg oder einen vergleichbaren Kaufnachweis vorlegen, aus dem das Kaufdatum hervorgeht. Auf dem Sprechfunkgerät muss außerdem die Seriennummer deutlich erkennbar sein. Die Garantieansprüche werden hinfällig, wenn die Typen oder Seriennummern auf dem Produkt geändert, entfernt oder ungültig gemacht wurden.

Garantieausschluss

Defekte oder Schäden, die sich aus unsachgemäßer oder unüblicher Handhabung oder Nichtbefolgung der in diesem Handbuch vorgegebenen Anweisungen ergeben.

Defekte oder Schäden, die auf Missbrauch, Unfall oder Versäumnis zurückzuführen sind.

Defekte oder Schäden, die auf nicht ordnungsgemäßes Testen, Betreiben, Warten, Einstellen oder auf irgendwelche Änderungen und Modifikationen zurückzuführen sind.

Bruch oder Beschädigung der Antennen, sofern dies nicht direkt auf Material- oder Verarbeitungsfehler zurückzuführen ist.

Produkte, die so zerlegt oder repariert worden sind, dass sie den Betrieb des Produkts oder eine angemessene Untersuchung und Prüfung zur Feststellung des Garantieanspruches unmöglich machen.

Defekte oder Schäden aufgrund der Reichweite.

Defekte oder Schäden aufgrund von Feuchtigkeitseinwirkungen und Eindringen von Flüssigkeiten.

Alle Kunststoffoberflächen und alle anderen freiliegenden Teile, die durch normale Nutzung zerkratzt oder beschädigt sind.

Produkte, die über einen beschränkten Zeitraum gemietet sind.

Regelmäßige Wartung und Reparatur oder Auswechseln von Teilen aufgrund normaler Nutzung, Verschleißerscheinungen und Abnutzung.

Copyrightinformationen

Die in diesem Handbuch beschriebenen Produkte von Motorola enthalten eventuell urheberrechtlich geschützte, in Halbleiterspeichern oder anderen Medien gespeicherte Programme. In den Vereinigten Staaten und anderen Ländern verfügt Motorola über gewisse gesetzliche Rechte bezüglich urheberrechtlich geschützter Computerprogramme, einschließlich dem exklusiven Recht, die urheberrechtlich geschützten Motorola-Programme zu kopieren oder zu vervielfältigen.

Dementsprechend ist es untersagt, urheberrechtlich geschützte Motorola-Computerprogramme, die in den in diesem Handbuch beschriebenen Produkten enthalten sind, auf irgendeine Weise zu kopieren oder zu vervielfältigen, soweit nicht ausdrücklich schriftlich zugestanden. Darüber hinaus stellt der Kauf dieses Motorola-Produkts nicht eine im Rahmen von Motorolas Urheberrechts oder Motorolas Patente oder Patentanmeldungen gewährte Lizenz dar, sei diese ausdrücklich oder stillschweigend, durch Verwirkung oder anderweitig, außer der normalen, nichtexklusiven, gesetzlich durch den Verkauf eines Produkts entstehenden gebührenfreien Lizenz für den Gebrauch.

MOTOROLA, das M Logo und alle anderen Markenzeichen sind geschützte Warenzeichen der Firma Motorola, Inc. ® Reg. U.S. Pat. & Tm. Off.
© Motorola, Inc. 2010

CONTENDIDOS

Seguridad del producto y exposición a la radiofrecuencia (RF) de los transceptores bidireccionales portátiles	2	Activación de bloqueo de teclado	9
Características	2	Menú de modos	10
Control y funciones	3	Función de exploración de canales	10
Pantalla	4	Función de modo de supervisión	11
Contenido del paquete	5	Transmisión por voz	11
Instalación de la batería	5	Transmisión de un tono de llamada	12
Nivel de la batería y alerta de batería baja	5	Tono de teclas	12
Carga del transceptor	5	Pitido de mensaje recibido	12
Carga de la batería	6	Función de ahorro automático de energía	13
Uso del transceptor	6	Desconexión automática	13
Encendido del transceptor y ajuste del volumen.	7	Función de supervisión de salas	13
Ajuste del sonido (tono de las teclas)	7	Especificaciones	14
Habla por el transceptor	7	Tabla de frecuencias	14
Iluminación de fondo de la pantalla LCD	7	Tabla de CTCSS (Hz)	15
Navegación por el menú	7	Código DCS	16
Menú de selección	8	Información Sobre la Garantía	16
Selección del canal	8	Lo que No está Cubierto por la Garantía	17
Selección de un subcódigo	8	Información Sobre el Copyright	18
Modo de doble escucha	9		
Activación de cronómetro	9		

Seguridad del producto y exposición a la radiofrecuencia (RF) de los transceptores bidireccionales portátiles



Precaución

Antes de utilizar este producto, lea las instrucciones de funcionamiento para uso seguro que se incluyen en el catálogo de exposición de radiofrecuencia y seguridad del producto del radioteléfono.

ATENCIÓN

Antes de utilizar este producto, lea la información de energía de radiofrecuencia y las instrucciones de funcionamiento en el catálogo sobre exposición de radiofrecuencia y seguridad del producto que se incluye con el radioteléfono para garantizar el cumplimiento con los límites de exposición de energía de radiofrecuencia.

Características

- 8 canales de transceptor móvil privado (PMR).
 - 121 subcódigos (38 códigos CTCSS y 83 códigos DCS).
 - Rango de alcance de hasta 8 kilómetros*.
 - Sistema de circuitos VOX interno.
 - 5 alertas de tono de llamada seleccionables.
 - Pantalla LCD con iluminación de fondo.
 - Conector de auriculares para auricular opcional.
 - Pitido de mensaje recibido.
 - Temporizador.
 - Supervisión de salas.
 - Cargador de batería.
 - Medidor del nivel de la batería.
 - Supervisión de canales.
 - Exploración de canales.
 - Doble escucha.
 - Bloqueo de teclado.
 - Función de desconexión automática.
- * El rango puede variar en función de las condiciones ambientales o topográficas.

Control y funciones

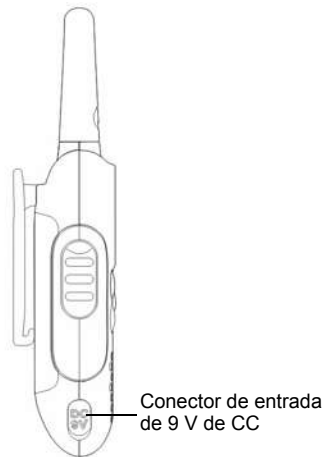
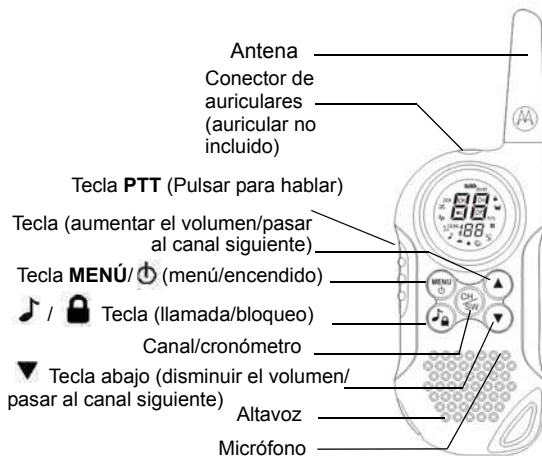

Pantalla

1. Medidor del nivel de la batería.
2. Indicador de doble escucha
3. Indicador de exploración
4. Indicador de monitorización
5. Indicador de VOX
6. Tono de llamada de envío/Tono de llamada
7. Indicador de tono de teclas
8. Indicador de tono de pitido de mensaje recibido
9. Indicador APO (desconexión automática)
10. Indicador de supervisión de salas
11. Indicador de transmisión y recepción
12. Indicador del bloqueo del teclado



Le felicitamos por la compra de este transceptor TLKR T6. Este producto es un transceptor ligero y de dimensiones reducidas. Puede utilizarlo en eventos deportivos para permanecer en contacto con su familia y amigos, al practicar esquí o senderismo, cuando esté al aire libre y para poder estar comunicado en todo momento. Este dispositivo compacto de última generación está equipado con numerosas funciones.

Contenido del paquete

El paquete contiene dos transceptores TLKR T6, dos pinzas de cinturón, un soporte para la carga, un adaptador de CA, dos cierres de soporte para la batería, dos paquetes de baterías NiMH recargables y esta guía de referencia. El dispositivo funciona con cuatro pilas alcalinas AAA (no incluidas).

Instalación de la batería

El transceptor TLKR T6 utiliza el paquete de baterías NiMH o cuatro pilas alcalinas AAA (no incluidas). Si utiliza pilas alcalinas, le recomendamos que éstas sean de primera calidad.

Para instalar el paquete de baterías NiMH:

1. Compruebe que el transceptor esté desconectado.
2. Retire la cubierta del compartimento de baterías pulsando la lengüeta situada en la parte inferior de ésta, de modo que se pueda extraer.
3. Instale las baterías NiMH en el compartimento de las baterías. Asegúrese de tener en cuenta los símbolos + y - del compartimento. Si instala las baterías incorrectamente, la unidad no funcionará.
4. Vuelva a colocar la cubierta del compartimento de baterías.

Nivel de la batería y alerta de batería baja

La unidad cuenta con un medidor del nivel de la batería en la pantalla en el que se indica el estado de la batería. Cuando el nivel de la batería es bajo, el icono del medidor de nivel  parpadea. Recargue las baterías NiMH recargables inmediatamente.

Carga del transceptor

Si utiliza el paquete de baterías recargables NiMH, los dos transceptores TLKR T6 pueden cargarse directamente o mediante el soporte para la carga suministrado.

Compruebe que el transceptor esté desconectado antes de colocarlo en el soporte para la carga. De lo contrario, el medidor del nivel de la batería no indicará la información correcta.

Carga directa:

1. Introduzca el conector del adaptador de CC en el conector de entrada de 9 V de CC del transceptor y conecte el otro extremo a una toma de corriente accesoria del vehículo.

Carga mediante el soporte:

1. Conecte el adaptador de CA a un conector de entrada de 9 V de CC y a una toma eléctrica estándar.
2. Instale el soporte para carga en una mesa o similar y coloque el transceptor en el soporte de carga con el teclado numérico hacia adelante.
3. Compruebe que los indicadores LED se encienden. Cargue el paquete de baterías durante 16 horas y retire el transceptor del soporte una vez terminado el proceso de carga.

Nota: los indicadores LED de carga permanecerán encendidos mientras los

transceptores estén en el cargador.

Carga de la batería

Es posible cargar el paquete de baterías NiMH mediante los cierres de soporte para la batería suministrados.



1. Coloque el cierre de soporte para la batería en el soporte para la carga.
2. Instale el paquete de baterías NiMH de modo que sus contactos de carga y los del soporte de carga se toquen. Si instala las baterías de forma incorrecta, el dispositivo no funcionará.
3. Compruebe que los indicadores LED se encienden. Cargue el paquete de baterías durante 16 horas.

Nota: los indicadores LED de carga permanecerán encendidos mientras los transceptores estén en el cargador.



Uso del transceptor

Con el fin de aprovechar al máximo este nuevo transceptor, lea esta guía de referencia en su totalidad antes de intentar poner en marcha la unidad.

Encendido del transceptor y ajuste del volumen

1. Mantenga pulsada la tecla **MENÚ**/ para encender el transceptor y aumente el volumen pulsando la tecla ▲. Para disminuir el volumen, pulse la tecla ▼.
2. Mantenga pulsada la tecla **MENÚ**/ de nuevo para apagar el transceptor.

Ajuste del sonido (tono de teclas)

El transceptor emite un pitido cada vez que se pulsa una tecla (excepto las teclas **PTT** y ). Para ACTIVAR o DESACTIVAR este sonido, pulse el botón **MENÚ**/ 5 veces hasta que el icono de tono de tecla parpadee. Para ACTIVAR este sonido, pulse la tecla ▲ para marcar ON. Pulse la tecla ▼ para marcar OFF.

Habla por el transceptor

Para hablar por el transceptor:

1. Mantenga pulsada la tecla **PTT** y hable en un tono de voz claro y normal manteniendo el micrófono a entre 5 y 8 cm de su boca. Mientras transmite, el icono  aparecerá en la pantalla. Para evitar que se corte la primera parte de la transmisión, realice una breve pausa antes de pulsar la tecla **PTT**

para comenzar a hablar.

2. Cuando haya terminado de hablar, suelte la tecla **PTT**. Ahora podrá recibir llamadas entrantes. Mientras recibe, el icono  aparecerá en la pantalla.



Nota: si continúa transmitiendo durante 60 segundos, el transceptor emite el tono limitador de transmisión y el icono  parpadea. El transceptor detiene la transmisión.

Iluminación de fondo de la pantalla LCD

La iluminación de fondo de la pantalla LCD se encenderá automáticamente al pulsar cualquier tecla (excepto **PTT**). La pantalla LCD se iluminará durante 10 segundos después de que se pulse la última tecla.

Navegación por el menú

Para acceder a las opciones avanzadas de TLKR T6, el transceptor cuenta con funciones de menú.

1. Para acceder al menú, pulse la tecla **MENÚ**/.
2. Si pulsa la tecla **MENÚ**/ más veces, avanzará por el menú hasta que salga al modo de operación "Normal".

Menú de selección

El transceptor se desplaza por el menú de selección de la forma siguiente:

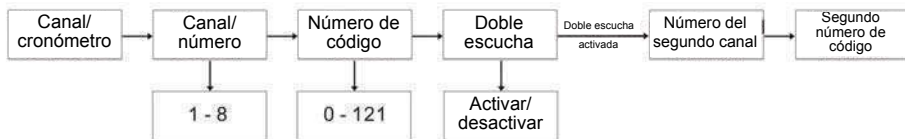

Selección del canal

El transceptor dispone de 8 canales y 121 subcódigos que podrá utilizar para comunicarse con otros usuarios. Para comunicarse con otro usuario, ambos deben establecer el mismo canal y el mismo subcódigo.

Para seleccionar un canal:

1. Acceda al menú de selección. El indicador de canal parpadeará.
2. Pulse la tecla ▲ o ▼ para aumentar o disminuir el número del canal mostrado. Si mantiene pulsada la tecla ▲ o ▼ el número del canal aumentará o disminuirá gradualmente.
3. Desplácese hasta el ajuste de subcódigos para seleccionar un subcódigo.

Selección de un subcódigo



Si asigna un subcódigo al transceptor, reducirá las interferencias. Sin embargo, no olvide que los transceptores con subcódigos diferentes definidos no podrán comunicarse entre sí. Cada uno de los canales de 1 a 8 puede tener uno de los códigos de 0 a 121.

1. Acceda al menú de selección. Desplácese por el menú de selección hasta que el indicador de subcódigos parpadee.
2. Pulse la tecla ▲ o ▼ para aumentar o disminuir el número del canal mostrado. Si mantiene pulsada la tecla ▲ o ▼, el número del canal aumentará o disminuirá gradualmente.
3. Salga del menú de selección.

Modo de doble escucha

El transceptor puede explorar el canal actual y otro canal de forma alternativa. Es necesario establecer un número de canal con su subcódigo para otro canal.

Para establecer otro canal e iniciar la doble escucha:

1. Navegue a través del menú de selección hasta que parpadee el icono 2CH CH.
2. Pulse la tecla ▲ o ▼ para seleccionar el número del canal y, a continuación, pulse la tecla SEL/.
3. Pulse la tecla ▲ o ▼ para seleccionar el subcódigo y, a continuación, pulse la tecla SEL/.

Nota: si establece el mismo número de canal y subcódigo que en el canal actual, el modo de doble escucha no funcionará.



Para desactivar el modo de doble escucha:
Pulse la tecla  para desactivar el modo.

Activación del cronómetro

Es posible utilizar el transceptor como cronómetro. Puede cronometrar hasta 60 minutos y 59 segundos.



Nota: es posible recibir señales entrantes cuando este modo está activado.

Para utilizar el temporizador del cronómetro:



1. Mantenga pulsada la tecla  hasta que se muestre el temporizador del cronómetro.
2. Pulse la tecla ▲ para iniciar el cronómetro. Si pulsa la tecla. Si pulsa la tecla ▲ de nuevo, el cronómetro se pausará.
3. Pulse la tecla ▼ para restablecer el cronómetro.
4. Mantenga pulsada la tecla  para salir de la función temporizador del cronómetro.

Activación del bloqueo del teclado

Para bloquear el teclado:

Mantenga pulsada la tecla  / . Aparece el icono .

Para desbloquear el teclado:

Mantenga pulsada la tecla  /  de nuevo. Desaparecerá el icono .

Menú de modos

El transceptor se desplaza por el menú de selección de la forma siguiente:

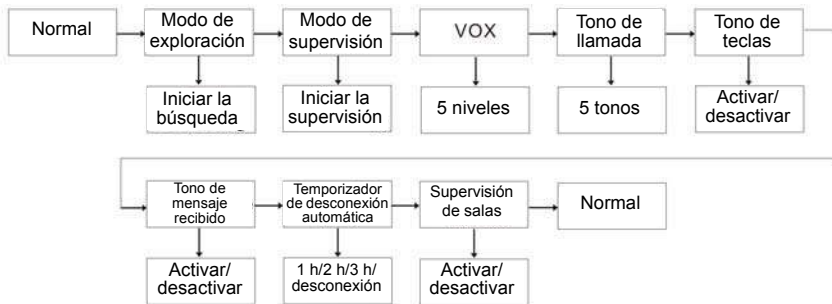

Función de exploración de canales

El transceptor TLKR T6 cuenta con una función de exploración de canales que le permitirá explorar los ocho canales fácilmente. Cuando el transceptor detecta un canal activo, se detendrá en ese canal hasta que se quede libre. Tras una pausa de dos segundos, el transceptor continuará con la exploración. Si pulsa la tecla **PTT** mientras la búsqueda se ha detenido en un canal, podrá transmitir en dicho canal y salir del modo de exploración.

Para **ACTIVAR** la exploración de canales:



1. Entre en el menú de modo. Avance por el menú hasta que parpadee el icono . Pulse la tecla **▲** para activar la función de búsqueda. El canal de búsqueda se inicia y aparece el icono de búsqueda.

Para **DESACTIVAR** la búsqueda:



1. Pulse **MENÚ**/ el icono de búsqueda parpadea. Pulse la tecla **▼** para desactivar la función de búsqueda.

Función de modo de supervisión

El transceptor TLKR T6 permite oír señales débiles en el canal actual al pulsar una tecla. Para ACTIVAR el modo de supervisión:

1. Entre en el menú de modo. Avance por el menú hasta que parpadee el icono . Pulse la tecla  para activar la función de monitorización. La supervisión comienza y aparece el icono de supervisión.





Para DESACTIVAR el modo de supervisión:

2. Pulse **MENÚ**  y avance por el modo de supervisión. Pulse la tecla  para desactivar la función de supervisión.

Transmisión por voz



El transceptor TLKR T6 cuenta con un transmisor por voz (VOX) seleccionable por el usuario que puede utilizarse para transmisiones de voz automáticas. La función VOX está diseñada para utilizarse como manos libres. Transmisión iniciada al hablar a través del micrófono del transceptor o de los auriculares (no incluidos) en lugar de al pulsar la tecla PTT.

Para seleccionar el nivel de VOX:



1. Entre en el menú de modo. Avance por el menú hasta que parpadee el icono . El nivel actual (desactivado, 1-5) parpadea también. El nivel desactivado (OFF) deshabilita VOX, mientras que los niveles 1-5 establecen la sensibilidad del circuito VOX.
2. Pulse la tecla  o  para seleccionar el nivel de sensibilidad VOX deseado. Utilice el nivel 1 en entornos silenciosos, y el 5 en los más ruidosos. Podrá determinar el nivel de sensibilidad adecuado hablando por el micrófono. Si el icono  parpadea, su voz se ha aceptado.
3. Salga del menú de selección.

Nota: si continúa transmitiendo mediante la función VOX durante 60 segundos, el transceptor emite el tono limitador de transmisión y el icono  parpadea durante 5 segundos.

Transmisión de un tono de llamada

El transceptor TLKR T6 cuenta con 5 tonos de llamada seleccionables que se transmitirán al pulsar la tecla / .



Para seleccionar un tono de llamada:

1. Entre en el menú de modo. Avance por el menú hasta que parpadee el icono .
2. Pulse la tecla  o  para aumentar o disminuir el número hasta llegar al tono de llamada deseado. Los tonos se oirán a través del altavoz.
3. Salga del menú de selección.

Para transmitir el tono de llamada seleccionado, pulse la tecla . El tono se transmitirá de forma automática durante un periodo determinado de tiempo. El tono de llamada se cancelará al pulsar la tecla **PTT**.

Tono de teclas

El transceptor emite un tono cada vez que se pulsa una de las teclas (excepto la tecla PTT). Para activar o desactivar el tono de las teclas:

1. Entre en el menú de modo. Avance por el menú hasta que parpadee el icono .
2. Pulse la tecla  para activar o la  para



desactivar el tono de las teclas.

3. Salga del menú de selección.

Pitido de mensaje recibido

El pitido de mensaje recibido se envía para notificar el fin de la transmisión (transmisiones PTT y VOX). El pitido de mensaje recibido se oye a través del altavoz cuando los pitidos de las teclas están activados. Se transmite incluso si los pitidos de las teclas están desactivados. No obstante, el pitido de mensaje recibido no se oirá desde el altavoz.

Para **ACTIVAR** o **DESACTIVAR** el pitido de mensaje recibido:

1. Entre en el menú de modo. Avance por el menú hasta que parpadee el icono .
2. Pulse la tecla  para activar o la  para desactivar el tono de pitido de mensaje recibido.
3. Salga del menú de selección.

Función de ahorro automático de energía

El transceptor cuenta con un circuito único diseñado para aumentar al máximo la duración de la batería. Si no se producen transmisiones ni llamadas entrantes durante tres segundos, el transceptor pasa al modo de ahorro de energía. El transceptor puede recibir transmisiones en este modo.

Desconexión automática

La función de desconexión automática permite establecer el tiempo tras el cual el transceptor se apaga automáticamente.

1. Entre en el menú de modo. Avance por el menú hasta que parpadee el icono .
2. Pulse la tecla ▲ o ▼ para seleccionar del tiempo entre (desactivado), 60, 120 y 180 minutos.
3. Salga del menú de selección.

Función de supervisión de salas

Es posible utilizar uno de los transceptores TLKR T6 como supervisión de salas y utilizar el otro transceptor para escuchar y comprobar la voz de otra sala. Al establecer la función de supervisión de salas, el transceptor de

supervisión detecta las voces y los ruidos (en función del nivel de sensibilidad establecido) y los transmite al transceptor que escucha sin necesidad de pulsar la tecla **PTT**. El transceptor de supervisión no puede recibir transmisiones en este modo.

Para **ACTIVAR** o **DESACTIVAR** la supervisión de salas:

1. Entre en el menú de modo. Avance por el menú hasta que parpadee el icono .
2. Pulse la tecla ▲ para activar o la tecla ▼ para desactivar la función de supervisión de salas.
3. Salga del menú de selección.

Nota:

- No es posible pulsar la tecla PTT cuando el modo de supervisión de salas está activado. Si se hace, el transceptor emite el tono de error de PTT.
- Cuando la voz o el ruido de otra sala se prolongan durante más de 60 segundos, el transceptor de supervisión detiene el control durante 5 segundos y retoma su actividad.

Especificaciones

Canales	8 canales de transceptor móvil privado.
Subcódigos	121 (38 códigos CTCSS y 83 códigos DCS).
Frecuencia operativa	Entre 446,00625 y 446,09375 MHz.
Fuente de alimentación	Paquete de baterías AAA Ni-MH. Cuatro pilas alcalinas AAA (no incluidas).
Rango	Hasta 8 km
Duración de la batería	16 horas con pilas alcalinas convencionales 14 horas con paquete de baterías NiMH convencional

Tabla de frecuencias (MHz)

Canal	Frecuencia
1	446.00625
2	446.01875
3	446.03125
4	446.04375
5	446.05625
6	446.06875
7	446.08125
8	446.09375

Lista de Accesorios Aprobados

Para adquirir los siguientes accesorios, póngase en contacto con su distribuidor o comercio.

Número de referencia de Motorola	Descripción
----------------------------------	-------------

Tabla de CTCSS (Hz)

N.º de código	Frecuencia de tono (Hz)	N.º de código	Frecuencia de tono (Hz)	N.º de código	Frecuencia de tono (Hz)
0	Off	13	103.5	26	162.2
1	67.0	14	107.2	27	167.9
2	71.9	15	110.9	28	173.8
3	74.4	16	114.8	29	179.9
4	77.0	17	118.8	30	186.2
5	79.7	18	123.0	31	192.8
6	82.5	19	127.3	32	203.5
7	85.4	20	131.8	33	210.7
8	88.5	21	136.5	34	218.1
9	91.5	22	141.3	35	225.7
10	94.8	23	146.2	36	233.6
11	97.4	24	151.4	37	241.8
12	100.0	25	156.7	38	250.3

Código DCS

N.º de código	Código	N.º de código	Código	N.º de código	Código	N.º de código	Código	N.º de código	Código	N.º de código	Código
39	023	53	114	67	174	81	315	95	445	109	631
40	025	54	115	68	205	82	331	96	464	110	632
41	026	55	116	69	223	83	343	97	465	111	654
42	031	56	125	70	226	84	346	98	466	112	662
43	032	57	131	71	243	85	351	99	503	113	664
44	043	58	132	72	244	86	364	100	506	114	703
45	047	59	134	73	245	87	365	101	516	115	712
46	051	60	143	74	251	88	371	102	532	116	723
47	054	61	152	75	261	89	411	103	546	117	731
48	065	62	155	76	263	90	412	104	565	118	732
49	071	63	156	77	265	91	413	105	606	119	734
50	072	64	162	78	271	92	423	106	612	120	743
51	073	65	165	79	306	93	431	107	624	121	754
52	074	66	172	80	311	94	432	108	627		

Información Sobre la Garantía

El distribuidor autorizado de Motorola o detallista donde usted compró la radio bidireccional

Motorola, y/o los accesorios originales atenderá su reclamación y/o le proveerá servicio bajo garantía.

Por favor devuelva la radio a su distribuidor o comerciante detallista para solicitar servicio bajo garantía. No devuelva la radio a Motorola.

Para poder recibir el servicio bajo garantía, debe presentar su recibo de compra o prueba sustitutiva comparable de compra que lleva la fecha de compra. La radio bidireccional deberá mostrar también el número de serie. La garantía no será aplicable si el tipo o número de serie en el producto han sido alterados, borrados, quitados, o dañados de modo ilegible.

Lo que No está Cubierto por la Garantía

Los defectos o daños que resulten del uso del Producto en otro uso fuera del normal y habitual o por no seguir las instrucciones de este manual del usuario.

Los defectos o daños producidos por uso indebido, accidente o negligencia.

Los defectos o daños producidos por pruebas, operaciones, mantenimiento o ajuste inadecuados, o cualquier alteración o modificación de cualquiera índole.

Rotura o daño de las antenas a menos que sea causado directamente por defectos en el material o mano de obra.

Los productos desmontados o reparados de tal

manera que afectan adversamente la función o impiden la inspección y la prueba adecuadas para verificar la reclamación bajo garantía.

Defectos o daños debidos al alcance de los equipos.

Defectos o daños debido a humedad, líquidos o derrames.

Toda superficie de plástico y todas las otras partes expuestas al exterior que estén rayadas o dañadas debido a uso normal.

Productos alquilados sobre una base temporal.

Mantenimiento periódico y reparación o reemplazo de partes debido a uso normal y al desgaste.

Información Sobre el Copyright

Los productos Motorola descritos en este manual pueden incluir programas de Motorola con derecho del Copyright (derechos de autor), memorias de semiconductores almacenada u otros medios. Las leyes en los Estados Unidos y otros países salvaguardan, para Motorola, ciertos derechos exclusivos sobre los programas de informática (de computador) con derecho del Copyright, que atañe al derecho exclusivo de copiar o reproducir en cualquier forma los programas de Motorola con derecho del Copyright.

Por tanto, para cualquier programa de informática (computador) de Motorola con derecho del Copyright contenido en los productos descritos de Motorola en este manual no está permitida su copia o reproducción de ninguna manera sin el permiso expreso y escrito de Motorola. Además, la compra de productos de Motorola no se considerará que conceden directa o indirectamente o por implicación, impedimento legal, o de otro modo, cualquier licencia conforme a los derechos del Copyright, patentes o aplicaciones de patente de Motorola, excepto para las regalías normales no exclusivas de libre licencia de uso que surgen de la operación de la ley en la venta de un producto.

MOTOROLA, el logo estilizado M Logo y todas las otras marcas comerciales indicadas como tal son marcas registradas de Motorola, Inc. ® Reg. U.S. Pat. & Tm. Off.

© Motorola, Inc. 2010

INDICE

Sicurezza del prodotto ed esposizione all'energia di radiofrequenza per le radio ricetrasmittenti portatili	2	Attivazione del cronometro	9
Caratteristiche	2	Attivazione del blocco tastiera	9
Comandi e funzioni	3	Menu Modo	10
Display	4	Scansione dei canali	10
Kit TLKR T6	5	Funzione Monitor	11
Inserimento della batteria	5	Trasmissione a viva voce	11
Icona dello stato batteria e avviso di batteria scarica	5	Invio di un tono di chiamata	12
Carica della radio	5	Tono Tastiera	12
Carica della batteria	6	Tono di fine trasmissione (Roger beep)	12
Funzionamento della radio	6	Risparmio energetico automatico	13
Accensione della radio e regolazione del volume.	7	Spegnimento automatico	13
Regolazione del livello del suono (toni tastiera)	7	Funzione Room monitor	13
Trasmissione	7	Specifiche tecniche	14
Retroilluminazione del LCD	7	Tabella delle frequenze (MHz)	14
Navigazione del menu	7	Tabella dei CTCSS (Hz)	15
Menu Selezione	8	Codici DCS	16
Selezione di un canale	8	Informazioni Sulla Garanzia	17
Selezione di un sottocodice	8	Cosa Non è Coperto dalla Garanzia	17
Modo Dual Watch	9	Informazioni Sui Diritti d'Autore	18

Sicurezza del prodotto ed esposizione all'energia di radiofrequenza per le radio ricetrasmittenti portatili



Attenzione

Prima di utilizzare questo prodotto, leggere le istruzioni per il funzionamento sicuro riportate nell'opuscolo Sicurezza del prodotto ed esposizione all'energia di radiofrequenza che accompagna la radio.

ATTENZIONE!

Prima di utilizzare questo prodotto, leggere le informazioni sull'energia di radiofrequenza e le istruzioni per il funzionamento nell'opuscolo Sicurezza del prodotto ed esposizione all'energia di radiofrequenza (RF), per garantire che siano rispettati i limiti di esposizione.

Caratteristiche

- 8 canali PMR
 - 121 sottocodici (38 codici CTCSS e 83 DCS)
 - Portata fino a 8 km*
 - Circuito VOX integrato
 - 5 toni di avviso chiamata selezionabili
 - Display LCD retroilluminato
 - Presa per cuffia (cuffia non inclusa)
 - Tono di fine trasmissione (Roger beep)
 - Cronometro
 - Room monitor (ascolto ambientale a distanza)
 - Caricabatteria
 - Indicatore stato batteria
 - Monitoraggio canali
 - Scansione canali
 - Dual Watch (sorveglianza su due canali)
 - Blocco tastiera
 - Funzione spegnimento automatico
- * La portata è soggetta a variazione a seconda delle condizioni ambientali e/o topografiche.

Comandi e funzioni

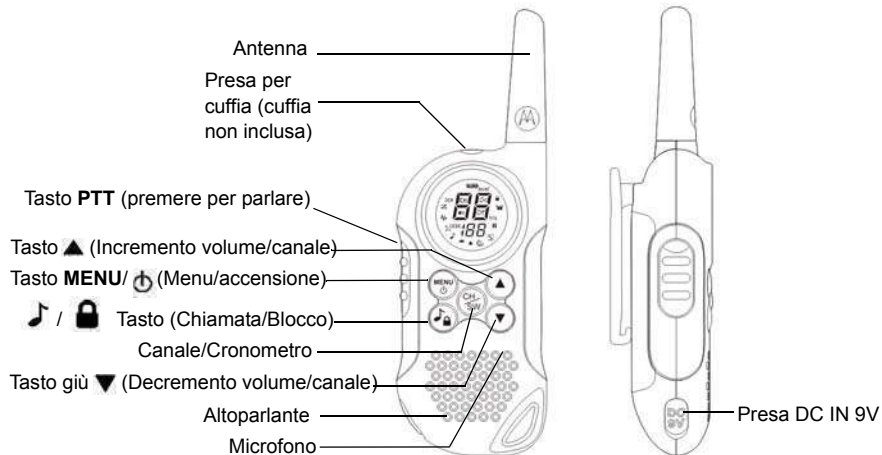

Display

1. Icona stato batteria
2. Icona Dual Watch
3. Icona scansione
4. Icona Monitor
5. Icona VOX
6. Invio tono chiamata / Tono di chiamata
7. Icona tono di chiamata
8. Icona tono Roger beep
9. Icona APO (spegnimento automatico)
10. Icona Room monitor
11. Icona trasmissione / ricezione
12. Icona blocco tastiera

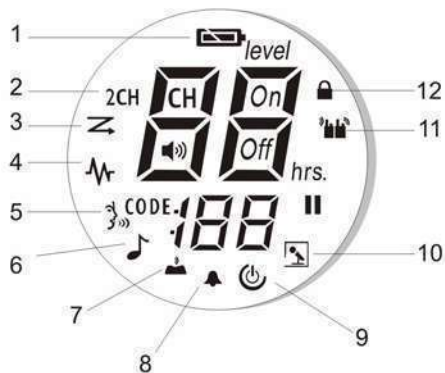

La ricetrasmittente TLKR T6 è una radio leggera, piccola, che sta nel palmo di una mano. È il compagno ideale per chi ama lo sport, le escursioni, lo sci e la vita all'aria aperta, perché permette di tenersi in contatto con familiari e amici. È indispensabile per inviare comunicazioni urgenti. Compatta e innovativa, questa ricetrasmittente è dotata di molte funzioni.

Kit TLKR T6

Il kit comprende: due radio TLKR T6, due clip per cintura, un caricabatterie, un adattatore c.a., due staffe di sostegno batteria, due pacchi batterie ricaricabili al NiMH, il manuale per l'utente. La radio può essere alimentata anche da 4 batterie alcaline AAA (non incluse nel kit).

Inserimento della batteria

La radio TLKR T6 è alimentata da un pacco batterie al NiMH oppure da 4 batterie alcaline AAA (non incluse). Se si preferiscono le batterie alcaline, si consiglia di utilizzare batterie di alta qualità.

Inserimento del pacco batterie al NiMH:

1. Controllare che la radio sia spenta.
2. Premere la linguetta sulla parte inferiore del coperchio del vano batterie e rimuovere il coperchio.
3. Inserire il pacco batterie NiMH nel vano batterie, facendo attenzione che i poli della batteria siano orientati come indicato dai simboli + e - all'interno del vano. Se le batterie non sono inserite correttamente, la ricetrasmittente non funziona.
4. Riposizionare il coperchio del vano batterie.

Icona dello stato batteria e avviso di batteria scarica

L'icona dello stato batteria visualizzato sul display della ricetrasmittente indica il livello di carica delle batterie. Se è basso, l'icona  lampeggia. Ricaricare immediatamente le batterie ricaricabili NiMH.

Carica della radio

Se si utilizza il pacco batterie ricaricabili al NiMH, è possibile caricare contemporaneamente due radio TLKR T6 con le batterie inserite sia direttamente che utilizzando il caricatore in dotazione.

Controllare di aver spento la radio prima di inserirla nel caricatore. In caso contrario, l'indicazione dell'icona dello stato di carica della batteria non sarà corretta.

Carica diretta

1. Inserire la spina dell'adattatore c.c. nella presa DC IN 9V della radio, quindi inserire l'estremità opposta nella presa accendisigari del veicolo.

Carica con il caricatore

1. Inserire la spina dell'adattatore c.a. nella presa DC IN 9V e l'estremità opposta nella presa di corrente.
2. Appoggiare il caricatore su una scrivania o su un tavolo, inserire la radio nel caricatore, facendo attenzione che la tastiera sia rivolta in avanti.
3. Controllare che il LED si illumini. Caricare la batteria per 16 ore. A carica ultimata, rimuovere la radio dal caricatore.

Nota: gli indicatori LED di carica resteranno accesi finché le radio sono nel caricatore.

Carica della batteria

Il pacco batterie al NiMH può essere caricato da solo, utilizzando la staffa di sostegno in dotazione.



1. Inserire la staffa di sostegno nel caricatore.
2. Inserire il pacco batterie al NiMH, facendo attenzione che i contatti della batteria e quelli del caricatore aderiscano perfettamente. Se le batterie non sono inserite correttamente, il caricatore non funziona.
3. Controllare che il LED si illumini. Caricare la batteria per 16 ore.

Nota: gli indicatori LED di carica resteranno accesi finché le radio sono nel caricatore.



Funzionamento della radio

Per ottenere prestazioni ottimali dalla ricetrasmittente, leggere con attenzione il presente manuale prima di utilizzare la radio.

Accensione della radio e regolazione del volume

1. Per accendere la radio, premere e tener premuto il tasto **MENU/**  . Per alzare il volume premere il tasto **▲** , per abbassarlo, premere il tasto **▼** .
2. Per spegnere la radio, premere nuovamente e tener premuto il tasto **MENU/**  .

Regolazione del livello del suono (tono tastiera)

Ogni volta che si preme un tasto - eccettuati i tasti **PTT** e  - la radio emette un segnale acustico. Per disattivare o attivare il suono, premere 5 volte il tasto **MENU/**  , l'icona Tono tastiera lampeggia. Per attivare il suono, premere il tasto **▲** . Per disattivarlo, premere il tasto **▼** .

Trasmissione

Per comunicare con altri utenti:

1. Premere e tener premuto il tasto **PTT** e parlare chiaramente, con tono normale, tenendo il microfono a 5-8 cm di distanza dalla bocca. Durante la trasmissione, l'icona  viene visualizzata sul display. Per evitare che la parte iniziale della trasmissione venga

tagliata, aspettare qualche secondo prima di parlare dopo aver premuto il pulsante **PTT**.

2. Dopo aver finito di parlare, rilasciare il tasto **PTT**. È quindi possibile ricevere le chiamate in arrivo. Durante la ricezione, l'icona  viene visualizzata sul display.



Nota: se si continua a trasmettere per 60 secondi, la radio emette il tono di timeout TX e l'icona  lampeggia. La radio interrompe la trasmissione.

Retroilluminazione del LCD

Il display LCD si illumina automaticamente alla pressione di un tasto qualsiasi, ad eccezione del **PTT**, e resta illuminato per 10 secondi dopo aver premuto l'ultimo tasto.

Navigazione del menu

La funzione Menu consente di accedere alle funzioni avanzate della TLKR T6.

1. Per accedere al menu, premere il tasto **MENU/**  .
2. Premendo ulteriormente il tasto **MENU/**  , si scorre il menu fino a tornare alla modalità operativa "Normale".

Menu Selezione

La sequenza di navigazione del menu Selezione è la seguente:

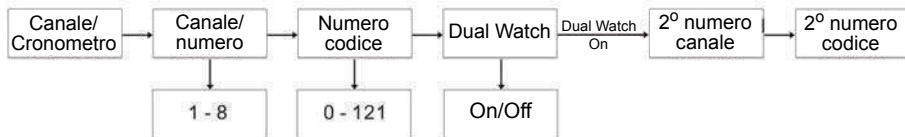

Selezione di un canale

Per comunicare con gli altri utenti, è possibile scegliere tra 8 canali e 121 sottocodici. Per poter comunicare tra loro, ogni ricetrasmittente deve essere impostata sullo stesso canale e sottocodice.

Per selezionare un canale:

1. Accedere al menu Selezione. L'indicatore del canale lampeggia.
2. Premere il tasto ▲ o ▼ per incrementare o decrementare il numero del canale visualizzato. Premendo e tenendo premuto il tasto ▲ o ▼, il numero del canale viene incrementato o decrementato rapidamente.
3. Per selezionare il sottocodice, passare al sottomenu successivo.

Selezione di un sottocodice



Assegnando un sottocodice alla radio, si riducono le interferenze. È tuttavia doveroso notare che radio con sottocodici diversi non possono comunicare tra loro. Per ciascuno degli 8 canali, è possibile selezionare un codice compreso tra 0 e 121.

1. Accedere al menu Selezione. Scorrere il menu fino a quando l'indicatore del sottocodice lampeggia.
2. Premere il tasto ▲ o ▼ per incrementare o decrementare il numero del canale visualizzato. Premendo e tenendo premuto il tasto ▲ o ▼, il numero del canale viene incrementato o decrementato rapidamente.
3. Uscire dal menu Selezione.

Modo Dual Watch

Con la ricetrasmittente TLKR T6 è possibile eseguire alternativamente la scansione sul canale corrente e su un altro canale. È però necessario impostare il numero e il relativo sottocodice per il secondo canale.

Per impostare il secondo canale ed abilitare la modalità operativa Dual Watch:

1. Scorrere il menu Selezione fino a quando l'icona 2CH CH lampeggia.
2. Premere dapprima il tasto ▲ o ▼ per selezionare il numero del canale, quindi il tasto .
3. Premere dapprima il tasto ▲ o ▼ per selezionare il sottocodice, quindi il tasto .

Nota: se si assegna al secondo canale un numero di canale e un sottocodice eguali a quello corrente, il doppio controllo non viene effettuato.

Per disabilitare la modalità operativa Dual Watch:



Premere il tasto , quindi impostare la modalità OFF.

Attivazione del cronometro

La radio può essere utilizzata come un cronometro in grado di misurare il tempo fino a 60 minuti e 59 secondi.



Nota: in questa modalità operativa, è possibile ricevere segnali.

Per utilizzare il cronometro:



1. Premere e tener premuto il tasto  fino a visualizzare il timer del cronometro.
2. Premere il tasto ▲ per avviare il timer del cronometro. Premendo nuovamente il tasto ▲, il timer si arresta.
3. Premere il tasto ▼ per azzerare il timer del cronometro.
4. Premere e tener premuto il tasto  per uscire dalla funzione cronometro.

Attivazione del blocco tastiera

Per bloccare la tastiera:

Premere e tener premuto il tasto . Viene visualizzata l'icona .

Per sbloccare la tastiera:

Premere nuovamente e tener premuto il tasto . L'icona  scompare.

Menu Modo

La sequenza di navigazione del menu Modo è la seguente:

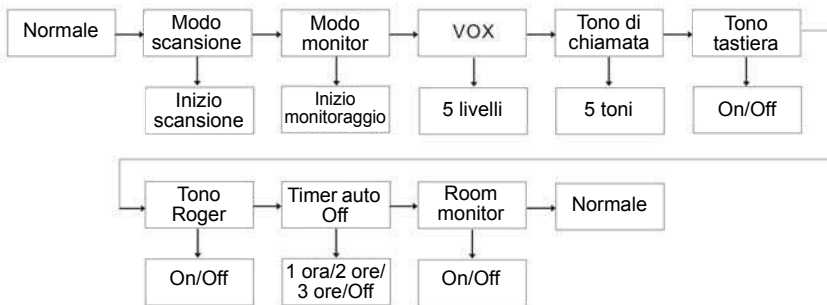

Scansione dei canali

La radio TLKR T6 dispone di una funzione di scansione, che consente di eseguire facilmente la scansione di tutti gli 8 canali. Quando rileva la presenza di attività su un canale, la radio si sintonizza brevemente su quel canale finché è attivo. Quindi, dopo una pausa di due secondi, riprende la scansione. La pressione sul tasto **PTT** durante una pausa della scansione permette all'utente di trasmettere su quel canale.

Per abilitare la scansione dei canali:

1. Accedere al menu Modo e scorrerlo fino a quando l'icona  lampeggia. Premere il tasto ▲ per attivare la funzione di scansione. La scansione dei canali verrà avviata e l'icona Scansione viene visualizzata.

Per disabilitare la scansione dei canali:

1. Premere il tasto **MENU**/, l'icona Scansione lampeggia; premere il tasto ▼ per disattivare la funzione di scansione.

Funzione Monitor

È possibile controllare la presenza di segnali deboli sul canale corrente premendo un tasto. Per abilitare la funzione Monitor:

1. Accedere al menu Modo e scorrerlo fino a quando l'icona  lampeggia. Premere il tasto ▲ per attivare la funzione Monitor. Il monitoraggio verrà avviato e l'icona Monitor viene visualizzata.

Per disabilitare la funzione Monitor:



2. Premere il tasto **MENU**/, e scorrere fino al modo Monitor. Premere il tasto ▼ per disattivare la funzione Monitor.

Trasmissione a viva voce

La radio TLKR T6 dispone della funzione VOX (*Voice Operated Transmitter*) selezionabile dall'utente, che attiva la trasmissione automaticamente al rilevamento della voce. Questa funzione consente l'utilizzo a mani libere della radio. La trasmissione viene attivata



parlando nel microfono o nella cuffia (questo accessorio non è incluso nel kit) e non dalla pressione sul tasto PTT.

Per selezionare il livello VOX:



1. Accedere al menu Modo e scorrerlo fino a quando l'icona  lampeggia. Il livello corrente (OFF, 1-5) lampeggia. Il livello OFF disattiva il VOX, mentre quelli 1-5 consentono di impostare la sensibilità del circuito VOX.
2. Premere il tasto ▲ o ▼ per selezionare il livello di sensibilità VOX desiderato. Impostare il livello 1 per usare la radio in ambienti silenziosi e il livello 5 per gli ambienti rumorosi. Per individuare il livello di sensibilità appropriato, parlare nel microfono. Se l'icona  lampeggia, la voce è stata rilevata correttamente.
3. Uscire dal menu Selezione.

Nota: se si continua a trasmettere per 60 secondi nella modalità VOX, la radio emette il tono di timeout TX e l'icona  lampeggia per 5 secondi.

Invio di un tono di chiamata

La radio TLKR T6 dispone di 5 toni di chiamata selezionabili, che vengono inviati alla pressione del tasto  / .



Per selezionare un tono di chiamata:

1. Accedere al menu Modo e scorrerlo fino a quando l'icona  lampeggia. Anche il numero del tono di chiamata attualmente impostato (1-5) lampeggia.
2. Premere il tasto  o  per incrementare o decrementare il numero del tono fino a raggiungere quello desiderato. Ad ogni pressione, si ascolta il tono attraverso l'altoparlante.
3. Uscire dal menu Selezione.

Per inviare il tono di chiamata selezionato, premere il tasto . Il tono selezionato viene trasmesso automaticamente per un periodo di tempo definito. Il tono di chiamata viene annullato premendo il pulsante **PTT**.

Tono tastiera



Ogni volta che si preme un tasto - eccettuato il tasto PTT - la radio emette un segnale acustico. Per abilitare e disabilitare i toni della tastiera:

1. Accedere al menu Modo e scorrerlo fino a quando l'icona  lampeggia.
2. Premere il tasto  per attivare o il tasto  per disattivare i toni tastiera.
3. Uscire dal menu Selezione.

Tono di fine trasmissione (Roger beep)

Il tono "Roger beep" è un tono inviato per segnalare la fine della trasmissione (PTT e VOX). Se i toni della tastiera sono abilitati, il tono "Roger beep" viene instradato attraverso l'altoparlante. Questo tono viene inviato anche se i toni della tastiera sono disabilitati; non verrà tuttavia emesso attraverso l'altoparlante.

Per abilitare e disabilitare il tono "Roger beep":

1. Accedere al menu Modo e scorrerlo fino a quando l'icona  lampeggia.
2. Premere il tasto  per attivare il tono o il tasto  per disattivare il tono "Roger beep".
3. Uscire dal menu Selezione.

Risparmio energetico automatico

La radio è dotata di un circuito appositamente progettato per prolungare notevolmente la durata delle batterie. Se, entro 3 secondi, la radio non rileva alcuna trasmissione o una chiamata in arrivo, entra automaticamente nella modalità di risparmio energetico. In questa modalità, la radio è in grado di ricevere le trasmissioni.

Spegnimento automatico

Questa funzione consente di definire il tempo di accensione della radio, scaduto il quale l'unità si spegne automaticamente.

1. Accedere al menu Modo e scorrerlo fino a quando l'icona  lampeggia.
2. Premere il tasto ▲ o ▼ per selezionare il tempo tra: Off, 60, 120 e 180 minuti.
3. Uscire dal menu Selezione

Funzione Room monitor

È possibile utilizzare una delle radio TLKR T6 per monitorare a distanza la presenza di attività voce nella stanza o nel locale, mentre si ascolta con l'altra radio. Abilitando questa funzione, la radio di controllo, a seconda del livello di sensibilità impostato, si attiva quando rileva

voci e rumori e trasmette automaticamente alla radio ricevente senza che l'utente debba premere il tasto **PTT**. In questa modalità operativa, la radio di controllo non è in grado di operare in ricezione.

Per abilitare e disabilitare la funzione Room monitor:

1. Accedere al menu Modo e scorrerlo fino a quando l'icona  lampeggia.
2. Premere il tasto ▲ per attivare la funzione Room monitor o il tasto ▼ per disabilitarla.
3. Uscire dal menu Selezione.

Nota:

- La pressione del tasto PTT mentre la radio è nella modalità operativa Room monitor è invalida, per cui la radio emette il tono di errore PTT.
- Se rileva voce o rumori continui per oltre 60 secondi, la radio interrompe il monitoraggio per 5 secondi prima di riprenderlo.

Specifiche tecniche

Canali	8 PMR
Sottocodici	121 (38 codici CTCSS e 83 DCS)
Frequenza operativa	446,00625 – 446,09375 MHz
Alimentazione	Pacco batterie al NiMH AAA 4 batterie alcaline AAA (non incluse)
Portata	Fino a 8 km
Autonomia della batteria	16 ore tipica. - Batterie alcaline 14 ore tipica – Pacco batteria NiMH

Tabella delle frequenze (MHz)

Canale	Freq.
1	446.00625
2	446.01875
3	446.03125
4	446.04375
5	446.05625
6	446.06875
7	446.08125
8	446.09375

Elenco degli accessori approvati

Per l'acquisto di questi accessori rivolgersi al proprio rivenditore.

Tabella dei CTCSS (Hz)

N. codice	Frequenza tono (Hz)	N. codice	Frequenza tono (Hz)	N. codice	Frequenza tono (Hz)
0	Off	13	103.5	26	162.2
1	67.0	14	107.2	27	167.9
2	71.9	15	110.9	28	173.8
3	74.4	16	114.8	29	179.9
4	77.0	17	118.8	30	186.2
5	79.7	18	123.0	31	192.8
6	82.5	19	127.3	32	203.5
7	85.4	20	131.8	33	210.7
8	88.5	21	136.5	34	218.1
9	91.5	22	141.3	35	225.7
10	94.8	23	146.2	36	233.6
11	97.4	24	151.4	37	241.8
12	100.0	25	156.7	38	250.3

Codici DCS

N. codice	Codice	N. codice	Codice	N. codice	Codice	N. codice	Codice	N. codice	Codice	N. codice	Codice
39	023	53	114	67	174	81	315	95	445	109	631
40	025	54	115	68	205	82	331	96	464	110	632
41	026	55	116	69	223	83	343	97	465	111	654
42	031	56	125	70	226	84	346	98	466	112	662
43	032	57	131	71	243	85	351	99	503	113	664
44	043	58	132	72	244	86	364	100	506	114	703
45	047	59	134	73	245	87	365	101	516	115	712
46	051	60	143	74	251	88	371	102	532	116	723
47	054	61	152	75	261	89	411	103	546	117	731
48	065	62	155	76	263	90	412	104	565	118	732
49	071	63	156	77	265	91	413	105	606	119	734
50	072	64	162	78	271	92	423	106	612	120	743
51	073	65	165	79	306	93	431	107	624	121	754
52	074	66	172	80	311	94	432	108	627		

Informazioni Sulla Garanzia

Il concessionario o il rivenditore Motorola autorizzato presso il quale si è acquistato il ricetrasmittitore Motorola e/o gli accessori originali, accetteranno i reclami di garanzia e/o forniranno l'assistenza prevista dalla garanzia.

A questo fine si invita l'utente a restituire la radio al proprio concessionario o rivenditore. Non restituire la radio alla Motorola.

Per ricevere l'assistenza prevista dalla garanzia occorre presentare la ricevuta di acquisto o una prova di acquisto comparabile recante la data di acquisto. Il ricetrasmittitore deve anche mostrare chiaramente il numero di serie. La garanzia non è valida se i numeri di modello o serie del prodotto sono stati modificati, cancellati, rimossi o resi illeggibili.

Cosa Non è Coperto dalla Garanzia

Difetti o danni risultanti dall'uso del Prodotto in maniera anomala o dalla mancata osservanza delle istruzioni del presente manuale.

Difetti o danni derivanti da uso improprio, incidente o negligenza.

Difetti o danni derivanti da procedure errate di

collaudo, funzionamento, manutenzione, regolazione o da alterazioni o modifiche di qualsiasi tipo.

Danni ad antenne, salvo non siano causati direttamente da difetti di materiale o lavorazione.

Prodotti smontati o riparati in maniera tale da condizionare in modo avverso le prestazioni dell'unità o da impedire un controllo adeguato dell'unità al fine di verificare la validità del reclamo.

Difetti o danni dovuti a campo operativo.

Difetti o danni dovuti a umidità, liquidi o versamenti.

Tutte le superfici di plastica e tutte le altre parti esposte esternamente che sono graffiate o danneggiate in conseguenza del normale utilizzo.

Prodotti noleggiati su base temporanea.

Manutenzione e riparazione periodica o sostituzione di componenti dovuta al normale utilizzo e usura.

Informazioni Sui Diritti d'Autore

I prodotti Motorola descritti in questo manuale possono includere programmi Motorola protetti da diritti d'autore, memorie di semiconduttore archiviate o altri media. Le leggi degli Stati Uniti e di altri paesi garantiscono a Motorola determinati diritti esclusivi per programmi informatici protetti da diritti d'autore, ivi compreso il diritto esclusivo di copiare o riprodurre in qualsiasi forma i programmi Motorola protetti dai suddetti diritti.

Di conseguenza, nessun programma Motorola protetto da diritti d'autore contenuto nei prodotti Motorola descritti in questo manuale può essere copiato o riprodotto in alcuna maniera senza la previa autorizzazione scritta della Motorola. Inoltre, l'acquisto di prodotti Motorola non garantisce la concessione per via diretta, per implicazione, preclusione o altro di alcuna licenza ai sensi dei diritti d'autore, brevetti o richieste di brevetti di Motorola, ad eccezione della normale licenza d'uso non esclusiva ed esente da royalties che scaturisce per legge dalla vendita di un prodotto.

Motorola e il logo stilizzato M sono registrati negli Stati Uniti d'America. Ufficio marchi e brevetti.

© Motorola, Inc. 2010

ÍNDICE

Segurança do produto e exposição à RF para rádios bidireccionais portáteis .	2	Função de Busca de Canais	10
Características	2	Função de Modo de Controlo	11
Controlo e Funções	3	Transmissão Activada pela Voz	11
Visor	4	Transmitir um Sinal de Chamada	12
Conteúdo da Embalagem	5	Tom das teclas	12
Colocação das Pilhas	5	Tom de "Recebido"	12
Nível de Carga das Pilhas e Aviso de Pilhas Fracas	5	Função de Economia Automática de Energia	13
Carregamento do Rádio	5	Desactivação Automática	13
Carregamento das Pilhas	6	Função de Monitorização Ambiente	13
Utilização do Rádio	6	Especificações	14
Ligar o Rádio e Regular o Volume	7	Tabela de Frequências (MHz)	14
Regular o Som (Sons das Teclas)	7	Tabela CTCSS (Hz)	15
Falar pelo Rádio	7	Código DCS	16
Retroiluminação do LCD	7	Informação de Garantia	17
Navegar no Menu	7	A Garantia Não cobre	17
Menu Seleccionar	8	Informação de Direitos de Autor	18
Seleccionar um Canal	8		
Escolher um Subcódigo	8		
Modo de Escuta Dupla	9		
Activação do cronómetro	9		
Activação do bloqueio das teclas	9		
Menu Modo	10		

SEGURANÇA DO PRODUTO E EXPOSIÇÃO À RF PARA RÁDIOS BIDIRECCIONAIS PORTÁTEIS



Cuidado

Antes de utilizar este produto, leia as instruções de utilização segura contidas no folheto de Segurança do Produto e Exposição a RF fornecido com o rádio.

ATENÇÃO!

Antes de utilizar este produto, leia as informações de consciencialização quanto à energia de RF, bem como as instruções de utilização no folheto de Segurança do Produto e Exposição a RF fornecidas com o rádio para garantir a conformidade com os limites de exposição a energia de RF.

Características

- 8 Canais PMR
 - 121 Subcódigos (38 códigos CTCSS e 83 códigos DCS)
 - Alcance até 8 km*
 - Circuito VOX Interno
 - 5 Sinais de Aviso de Chamada Seleccionáveis
 - Visor de Cristal Líquido (LCD) Retroiluminado
 - Tomada para Auscultador Opcional
 - Tom de "Recebido"
 - Temporizador
 - Monitorização Ambiente
 - Carregador das Pilhas
 - Medidor do Nível das Pilhas
 - Controlo de Canais
 - Busca de Canais
 - Escuta Dupla
 - Bloqueio do Teclado
 - Função de Desactivação Automática
- * O alcance pode variar de acordo com as condições ambientais e/ou topográficas.

Controlo e Funções

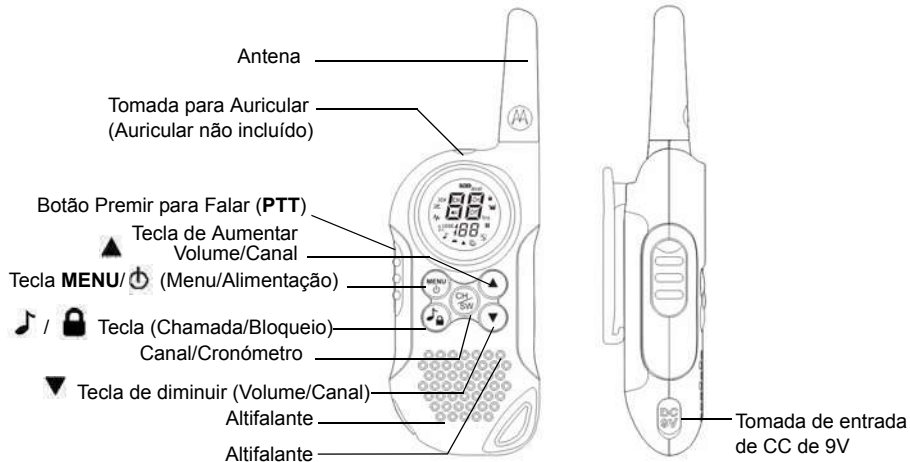

Visor

1. Medidor do Nível das Pilhas
2. Indicador de Escuta Dupla
3. Indicador de Busca
4. Indicador de controlo
5. Indicador de VOX
6. Envio de sinal de chamada/sinal de chamada
7. Indicador de som das teclas
8. Indicador de tom de "Recebido"
9. Indicador de Desactivação Automática
10. Indicador de monitorização ambiente
11. Indicador de Transmissão/Recepção
12. Indicador de Bloqueio do Teclado

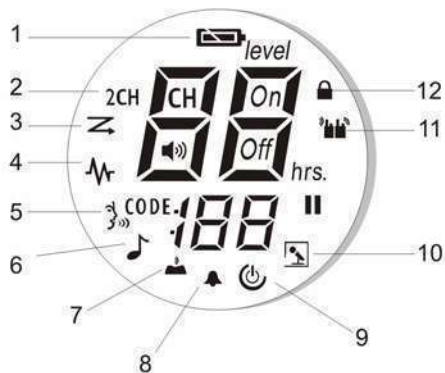

Parabéns pela aquisição do rádio TLKR T6. Trata-se de um rádio leve, do tamanho da palma da mão. Utilize-o em eventos desportivos, para estar em contacto com familiares e amigos, em caminhadas, ao fazer esqui, no exterior para estabelecer comunicações essenciais. Este aparelho compacto e com tecnologia de ponta está equipado com muitas funções.

Conteúdo da Embalagem

A embalagem contém dois rádios TLKR T6, dois clips de cinto, um suporte para carregamento, um adaptador CA, dois suportes de pilhas, dois conjuntos de pilhas recarregáveis NiMH e este manual. O aparelho pode funcionar com 4 pilhas alcalinas AAA (não incluídas).

Colocação das Pilhas

O rádio TLKR T6 utiliza o conjunto de pilhas NiMH ou 4 pilhas alcalinas AAA (não incluídas). Se utilizar pilhas alcalinas, recomendamos que utilize pilhas da melhor qualidade.

Como colocar o conjunto de pilhas NiMH:

1. Certifique-se de que o rádio está desligado.

2. Retire a tampa do compartimento das pilhas carregando na patilha no fundo da tampa, o que permitirá a remoção da mesma.
3. Instale o conjunto de pilhas NiMH no compartimento da bateria. Certifique-se de que respeita os símbolos dos pólos + e – no compartimento. A colocação incorrecta do conjunto de pilhas impedirá o funcionamento do aparelho.
4. Volte a fechar o compartimento das pilhas com a tampa.

Nível de Carga das Pilhas e Aviso de Pilhas Fracas

Este aparelho possui um medidor do nível de carga das pilhas no visor que indica o estado das pilhas. Quando as pilhas do aparelho estiverem gastas, o ícone do medidor de nível das pilhas  fica intermitente. Recarregue as pilhas NiMH recarregáveis imediatamente.

Carregamento do Rádio

Se utilizar o conjunto de pilhas recarregáveis NiMH, poderá carregar dois rádios TLKR T6 directamente ou utilizando o suporte para carregamento fornecido.

Verifique se desligou o rádio antes de o colocar no suporte para carregamento. Se não o fizer, o medidor de nível das pilhas não funcionará adequadamente.

Carregamento Directo:

1. Ligue a ficha do adaptador CC à tomada de entrada de CC de 9V do rádio e ligue a outra extremidade à fonte de alimentação para acessórios existente no veículo.

Utilizar o Suporte para Carregamento:

1. Ligue o adaptador CA à entrada de CC de 9V e a uma tomada eléctrica normal.
2. Coloque o suporte para carregamento na secretária ou em cima de uma mesa e coloque o rádio no suporte para carregamento com o teclado virado para a frente.
3. Verifique se o LED se acende. Carregue o conjunto de pilhas durante 16 horas e retire o rádio do suporte para carregamento depois de estar carregado.

Nota:os LEDs do indicador de carga permanecerão acesos enquanto os rádios estiverem no carregador.

Carregamento das Pilhas

Poderá carregar o conjunto de pilhas NiMH utilizando o suporte das pilhas incluído no conjunto.



1. Coloque o suporte das pilhas no suporte para carregamento.
2. Instale o conjunto de pilhas NiMH, pondo em contacto os pontos de carga deste com os do suporte para carregamento. A colocação incorrecta das pilhas impedirá o carregamento do aparelho.
3. Verifique se o LED se acende. Carregue o conjunto de pilhas durante 16 horas.

Nota:os LEDs do indicador de carga permanecerão acesos enquanto os rádios estiverem no carregador.



Utilização do Rádio

Para tirar o máximo proveito do seu novo rádio, leia este manual na íntegra antes de tentar colocar o aparelho a funcionar.

Ligar o Rádio e Regular o Volume

1. Prima continuamente a tecla **MENU**/ para ligar o rádio e aumente o volume premindo a tecla ▲. Para diminuir o volume, prima a tecla ▼.
2. Volte a premir continuamente a tecla **MENU**/ para desligar o rádio.

Regular o Som (sons das teclas)

O rádio emite um som sempre que é premida uma tecla (excepto as teclas PTT e ). Para desactivar este som, prima o botão **MENU**/ 5 vezes e o ícone de som das teclas fica intermitente. Para activar este som. Prima a tecla ▲ para ligar. Prima a tecla ▼ para desligar.

Falar pelo Rádio

Como falar com outros usando o rádio:

1. Prima continuamente a tecla **PTT** e fale num tom claro e normal a cerca de 5-8 cm de distância do microfone. Durante a transmissão, o ícone  aparece no visor. Para evitar que a primeira parte da transmissão seja cortada, faça uma ligeira pausa depois de premir a tecla **PTT** e antes

de começar a falar.

2. Quando terminar de falar, solte a tecla **PTT**. Pode agora receber chamadas. Durante a recepção, o ícone  aparece no visor.



Nota: se continuar a transmitir durante 60 segundos, o rádio emite o tom de Interrupção da Transmissão e o ícone  fica intermitente. O rádio pára a transmissão.

Retroiluminação do LCD

A retroiluminação do LCD activa-se automaticamente sempre que se prime qualquer tecla (excepto a PTT). O visor LCD ilumina-se durante 10 segundos após a última tecla ter sido premida.

Navegar no Menu

O rádio dispõe de uma função de Menu que lhe permite ter acesso às funções avançadas do TLKR T6.

1. Para entrar no Menu, prima a tecla **MENU**/.
2. Se premir mais vezes a tecla **MENU**/ avançará pelo Menu até sair para o modo de funcionamento "Normal".

Menu Seleccionar

O rádio navega no Menu Seleccionar da seguinte forma:

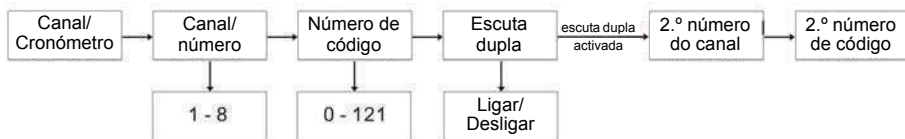

Seleccionar um Canal

O rádio dispõe de 8 canais e 121 Subcódigos que poderá utilizar para falar com outros. Para falar com alguém, terão ambos de sintonizar o mesmo canal e Subcódigo.

Como seleccionar um canal:

1. Entre no Menu Seleccionar. O Indicador de Canal fica intermitente.
2. Prima a tecla ▲ ou ▼ para aumentar ou diminuir o número do canal no visor. Se premir continuamente a tecla ▲ ou ▼, o número do canal aumenta ou diminui de forma contínua.
3. Aceda à definição do Subcódigo para escolher um Subcódigo.

Escolher um Subcódigo



A atribuição de um Subcódigo ao rádio ajudará a reduzir as interferências, mas deve ter em mente que os rádios que tenham Subcódigos diferentes programados não conseguirão comunicar uns com os outros. Cada um dos canais de 1-8 poderá ter qualquer um dos códigos de 0 a 121.

1. Entre no Menu Seleccionar. Percorra o Menu Seleccionar até que o indicador de Subcódigo fique intermitente.
2. Prima a tecla ▲ ou ▼ para aumentar ou diminuir o número do canal no visor. Se premir continuamente a tecla ▲ ou ▼, o número do canal aumenta ou diminui de forma contínua.
3. Saia do Menu Seleccionar.

Modo de Escuta Dupla

O rádio pode procurar alternadamente o canal actual e outro canal. Terá de programar um número de canal e respectivo Subcódigo para outro canal.

Como programar outro canal e activar a Escuta Dupla:

1. Navegar no menu de selecção até o ícone 2CH CH ficar intermitente.
2. Prima ▲ ou ▼ para seleccionar o número do canal e, em seguida, prima a tecla .
3. Prima ▲ ou ▼ para seleccionar o Subcódigo e, em seguida, prima a tecla .

Nota: se definir um número de canal e um Subcódigo iguais aos do canal actual, a Escuta Dupla não funciona.

Como desactivar o modo de Escuta Dupla:



Prima a tecla  e, em seguida, coloque no modo desactivado.

Activação do cronómetro

Pode utilizar este rádio como um cronómetro. Pode temporizar até 60 minutos e 59 segundos.



Nota: enquanto está neste modo, pode receber sinais de entrada.

Como utilizar o cronómetro:



1. Prima continuamente a tecla  até o cronómetro surgir.
2. Prima a tecla ▲ para iniciar o cronómetro. Premir a tecla ▲ novamente irá pausar o temporizador.
3. Prima a tecla ▼ para repor o cronómetro.
4. Prima continuamente a tecla  para sair da função de cronómetro.

Activação do bloqueio das teclas

Como bloquear o teclado:

Prima continuamente a tecla  / . Surge o ícone .

Como desbloquear o teclado:

Prima continuamente a tecla  /  . outra vez. O ícone  desaparece.

Menu Modo

O rádio navega no Menu Seleccionar da seguinte forma:

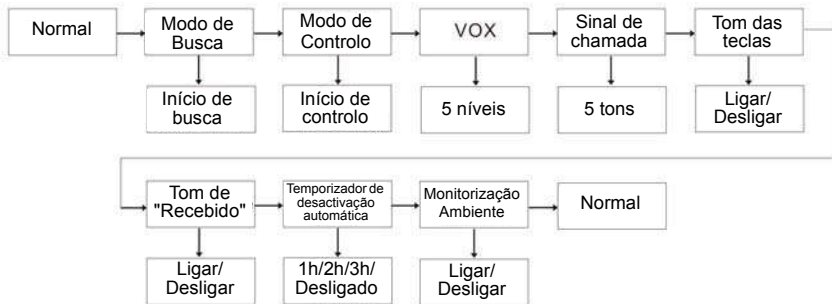

Função de Busca de Canais

O rádio TLKR T6 dispõe de uma função de busca de canais que lhe permite procurar facilmente os 8 canais. Quando é detectado um canal activo, o rádio pára nesse canal até que o mesmo fique livre. Depois de uma pausa de 2 segundos, o rádio continua a busca. Premindo a tecla **PTT** enquanto a busca está parada num canal permite-lhe transmitir nesse canal e sair do Modo de Busca.

Como activar a função de busca de canais:

1. Entre no Menu Modo. Percorra o menu até o ícone ficar intermitente. Prima a tecla para activar a função de busca. A busca de canais irá iniciar e o ícone de busca é apresentado.



Como desligar a busca:

1. Prima **MENU**/ e o ícone de busca fica intermitente, prima a tecla para desactivar a função de busca



Função de Modo de Controlo

O TLKR T6 permite-lhe ouvir sinais fracos no canal actual, bastando para tal premir uma tecla.

Como activar o Modo de Controlo:

1. Entre no Menu Modo. Percorra o menu até o ícone  ficar intermitente. Prima a tecla  para activar a função de controlo. O controlo inicia e o ícone de controlo é apresentado.





Como desligar o controlo:

2. Prima **MENU**/ e percorra o modo de controlo. Prima a tecla  para desactivar a função de controlo.

Transmissão Activada pela Voz

O rádio TLKR T6 está equipado com um Transmissor Activado pela Voz (VOX) seleccionável pelo utilizador que pode ser utilizado para transmissões de voz automáticas. A função VOX destina-se a permitir a utilização mãos-livres. A transmissão é limitada falando para o microfone do rádio ou do auricular (o auricular não está incluído) em vez de se premir a tecla **PTT**.

Como seleccionar o nível de VOX:

1. Entre no Menu Modo. Percorra o menu até o ícone  ficar intermitente. O nível actual (desligado, 1-5) também fica intermitente. O nível desligado desactiva o modo VOX, ao passo que os níveis 1-5 definem a sensibilidade do circuito VOX.
2. Prima a tecla  ou  para seleccionar o nível de sensibilidade VOX pretendido. Utilize o nível 1 em ambientes silenciosos e o nível 5 ambientes muito ruidosos. Consegue determinar o nível de sensibilidade adequado falando para o microfone. Se o ícone  ficar intermitente, significa que a sua voz foi aceite.
3. Saia do Menu Seleccionar.

Nota: se continuar a transmitir utilizando a função VOX durante 60 segundos, o rádio emite o tom de Interrupção da Transmissão e o ícone  fica intermitente durante 5 segundos.

Transmitir um Sinal de Chamada

O rádio TLKR T6 está equipado com 5 sinais de chamada seleccionáveis que são transmitidos quando a tecla /🔒 é premida. Como seleccionar um sinal de chamada:

1. Entre no Menu Modo. Percorra o menu até o ícone  ficar intermitente. O número do sinal de chamada actual (1-5) também fica intermitente.
2. Prima a tecla ▲ ou ▼ para aumentar ou diminuir o número até chegar ao sinal de chamada pretendido. Ouvir-se-á cada um dos sinais pelo altifalante.
3. Saia do Menu Seleccionar.

Para transmitir o sinal de chamada seleccionado, prima a tecla . O sinal de chamada seleccionado será automaticamente transmitido por um espaço de tempo determinado. O sinal de chamada será cancelado quando premir a tecla **PTT**.

Tom das Teclas

O rádio emite um tom sempre que é premida uma das teclas (excepto a tecla PTT).

Para ligar e desligar o tom das teclas:

1. Entre no Menu Modo. Percorra o menu até o ícone  ficar intermitente.
2. Prima a tecla ▲ para ligar ou a tecla ▼ para desligar o tom das teclas.
3. Saia do Menu Seleccionar.

Tom de "Recebido"

O tom de "Recebido" é um tom enviado para assinalar o fim da transmissão (transmissão PTT e VOX). O tom de "Recebido" ouve-se pelo altifalante quando os Sons das Teclas estão activos. É transmitido mesmo quando os Sons das Teclas estão desactivados. No entanto, não se ouvirá o tom de "Recebido" pelo altifalante.

Como activar e desactivar o tom de "Recebido":

1. Entre no Menu Modo. Percorra o menu até o ícone  ficar intermitente.
2. Prima a tecla ▲ para ligar ou a tecla ▼ para desligar o tom de "Recebido".
3. Saia do Menu Seleccionar.

Função de Economia Automática de Energia

O rádio possui um circuito exclusivo que se destina a aumentar drasticamente a duração das pilhas. Se não houver qualquer transmissão ou chamadas a chegar no espaço de 3 segundos, o rádio muda para o modo de Economia de Energia. Neste modo, o rádio pode continuar a receber transmissões.

Desactivação Automática

A função de Desactivação Automática permite-lhe programar o tempo que decorrerá até o rádio se desligar automaticamente.

1. Entre no Menu Modo. Percorra o menu até o ícone  ficar intermitente.
2. Prima a tecla ▲ ou ▼ para seleccionar o tempo de desligado, 60, 120 e 180 minutos.
3. Saia do Menu Seleccionar.

Função de Monitorização Ambiente

Poderá utilizar um dos rádios TLKR T6 como meio de monitorização ambiente e utilizar o outro para escutar e estar atento às vozes de outro local. Quando define a função de monitorização ambiente, o rádio que efectua a monitorização detecta vozes/ruídos

(dependendo do nível de sensibilidade programado) e transmite-os ao rádio receptor sem ser necessário premir a tecla **PTT**. Neste modo, o rádio que efectua a monitorização não pode receber transmissões.

Como activar ou desactivar a Monitorização Ambiente:

1. Entre no Menu Modo. Percorra o menu até o ícone  ficar intermitente.
2. Prima a tecla ▲ para ligar ou a tecla ▼ para desligar a função de Monitorização Ambiente.
3. Saia do Menu Seleccionar.

Nota:

- Premir a tecla PTT no modo de Monitorização Ambiente é uma acção inválida, pelo que o rádio emite o Tom de Erro PTT.
- Quando a voz/ruído noutra divisão prossegue durante mais de 60 segundos, o rádio que efectua a monitorização deixa de o fazer durante 5 segundos e depois retoma essa actividade.

Especificações

Canais	8 PMR
Subcódigos	121 (38 códigos CTCSS e 83 códigos DCS)
Frequência de Funcionamento	446.00625 - 446.09375 MHz
Fonte de Energia	Conjunto de pilhas Ni-MH AAA 4 pilhas alcalinas AAA (não incluídas)
Alcance	Até 8 km
Duração das Pilhas	16 horas, normalmente Pilhas alcalinas 14 horas, normalmente Conjunto de pilhas NiMH

Tabela de Frequências (MHz)

Canal	Freq.
1	446.00625
2	446.01875
3	446.03125
4	446.04375
5	446.05625
6	446.06875
7	446.08125
8	446.09375

Lista de Acessórios Aprovados

Contacte o seu agente para adquirir os novos acessórios.

Ref. ^a Motorola	Descrição
-------------------------------	-----------

Tabela CTCSS (Hz)

N.º do Código.	Frequência do Tom (Hz)	N.º do Código	Frequência do Tom (Hz)	N.º do Código	Frequência do Tom (Hz)
0	Off	13	103.5	26	162.2
1	67.0	14	107.2	27	167.9
2	71.9	15	110.9	28	173.8
3	74.4	16	114.8	29	179.9
4	77.0	17	118.8	30	186.2
5	79.7	18	123.0	31	192.8
6	82.5	19	127.3	32	203.5
7	85.4	20	131.8	33	210.7
8	88.5	21	136.5	34	218.1
9	91.5	22	141.3	35	225.7
10	94.8	23	146.2	36	233.6
11	97.4	24	151.4	37	241.8
12	100.0	25	156.7	38	250.3

Código DCS

N.º do Código	Código	N.º do Código	Código	N.º do Código	Código	N.º do Código	Código	N.º do Código	Código	N.º do Código	Código
39	023	53	114	67	174	81	315	95	445	109	631
40	025	54	115	68	205	82	331	96	464	110	632
41	026	55	116	69	223	83	343	97	465	111	654
42	031	56	125	70	226	84	346	98	466	112	662
43	032	57	131	71	243	85	351	99	503	113	664
44	043	58	132	72	244	86	364	100	506	114	703
45	047	59	134	73	245	87	365	101	516	115	712
46	051	60	143	74	251	88	371	102	532	116	723
47	054	61	152	75	261	89	411	103	546	117	731
48	065	62	155	76	263	90	412	104	565	118	732
49	071	63	156	77	265	91	413	105	606	119	734
50	072	64	162	78	271	92	423	106	612	120	743
51	073	65	165	79	306	93	431	107	624	121	754
52	074	66	172	80	311	94	432	108	627		

Informação de Garantia

O concessionário ou revendedor autorizado Motorola em que adquiriu o seu rádio bidireccional Motorola e/ou acessórios originais aceitará reclamações dentro da garantia e/ou proporcionará reparações ao abrigo da garantia.

Por favor, entregue o seu rádio ao seu concessionário ou revendedor para usufruir do serviço de garantia. Não envie o seu rádio à Motorola.

Por forma a poder usufruir do serviço de garantia, deverá apresentar a sua factura de compra ou uma prova de compra equivalente que especifique a data de compra. O rádio bidireccional deverá também exibir claramente o seu número de série. A garantia não será válida se os números de tipo ou de série do produto tiverem sido alterados, apagados, removidos ou tornados ilegíveis.

A Garantia Não cobre

Defeitos ou danos provocados por uma utilização do produto em condições diferentes das consideradas normais e para as quais o produto foi concebido ou pela não observância

das instruções deste manual de utilizador.

Defeitos ou danos resultantes de má utilização, acidente ou negligência.

Defeitos ou danos resultantes de testes, utilização, manutenção, afinação impróprias ou de qualquer alteração ou modificação de qualquer tipo.

Quebra ou danos em antenas, excepto os resultantes de defeitos de material ou de fabrico.

Produtos desmontados ou reparados de forma a afectar adversamente ou a evitar inspecções adequadas e testes para verificações ao abrigo da garantia.

Defeitos ou danos provocados pelo alcance.

Defeitos ou danos provocados por humidade, líquidos ou salpicos.

Todas as superfícies plásticas e outras peças expostas externamente que se apresentem arranhadas ou danificadas devido a utilização normal.

Produtos alugados temporariamente.

Manutenção periódica e reparação ou substituição de peças devido a utilização, desgaste e deterioração normais.

Informação de Direitos de Autor

Os produtos Motorola descritos neste manual poderão incluir programas, memórias de semicondutor ou outros media cujos direitos de autor são detidos pela Motorola. A legislação dos Estados Unidos da América e de outros países reservam à Motorola certos direitos exclusivos de programas de computador, incluindo o direito exclusivo de copiar ou reproduzir por qualquer forma os programas propriedade da Motorola.

De acordo com isto, qualquer programa de computador incluído em produtos Motorola descritos neste manual não poderá ser copiado ou reproduzido sob qualquer forma sem a expressa autorização escrita por parte da Motorola. Além disso, a compra de produtos Motorola não concede de forma alguma, directamente ou de forma implícita ou presumível, ou outra, qualquer licença sobre os direitos de autor, patentes ou aplicações de patentes da Motorola, à excepção da utilização gratuita normal e não exclusiva que deriva da aplicação legal referente à venda de um produto.

MOTOROLA, o logotipo M estilizado e todas as outras marcas comerciais indicadas como tal neste manual são marcas da Motorola, Inc. e estão registadas no Gabinete de Patentes e Marcas Comerciais dos Estados Unidos.

© Motorola, Inc. 2010

INHOUDSOPGAVE

Productveiligheid en blootstelling aan radiogolven voor draagbare zendontvangers	2	Toetsvergrendeling activeren	9
Kenmerken	2	Modusmenu	10
Bediening en functies	3	De kanaalscanfunctie	10
Display	4	De uitluisterfunctie	11
Inhoud van het pakket	5	VOX-transmissie	11
De batterij plaatsen	5	Een oproeptoon uitzenden	12
Batterijniveaumeter en waarschuwing		Toetstoon	12
Batterij bijna leeg	5	'Roger'-toon	12
De portofoon opladen	5	Automatische energiebesparing	13
De batterij opladen	6	Automatisch uitschakelen	13
De portofoon gebruiken	6	De functie Kamer uitluisteren	13
De portofoon aanzetten en het volume afstellen	6	Specificaties	14
De toetstonen afstellen	7	Frequentieschema (MHz)	14
Spreken via de portofoon	7	CTCSS-schema (Hz)	15
Verlichting van LCD	7	DCS-code	16
Navigeren door het menu	7	Garantie Informatie	17
Het selectiemenu	8	Wat Niet Wordt Gedekt Door	
Een kanaal kiezen	8	de Garantie	17
Een subcode selecteren	8	Copyrightinformatie	18
Dubbel scannen	9		
Stopwatch activeren	9		

PRODUCTVEILIGHEID EN BLOOTSTELLING AAN RADIOGOLVEN VOOR DRAAGBARE ZENDONTVANGERS



LET OP

Lees alvorens dit product te gebruiken de bedieningsinstructies voor veilig gebruik in het boekje Productveiligheid en blootstelling aan radiogolven, dat met uw portofoon werd geleverd.

LET OP!

Om zeker te stellen dat wordt voldaan aan de limieten voor blootstelling aan radiogolven, dient u de informatie met betrekking tot radiogolven en de bedieningsinstructies te lezen alvorens dit product in gebruik te nemen. U vindt deze gegevens in het boekje Productveiligheid en blootstelling aan radiogolven, dat met uw portofoon werd geleverd.

Kenmerken

- 8 PMR-kanalen
- 121 subcodes (38 CTCSS-codes en 83 DCS-codes)
- Bereik tot 8 km*
- Intern VOX-circuit
- Vijf selecteerbare tonen voor oproepwaarschuwing
- Verlicht LCD
- Ingang voor optionele hoofdtelefoon
- 'Roger'-toon
- Stopwatch
- Kamer uitluisteren
- Batterijlader
- Batterijniveaumeter
- Kanaal uitluisteren
- Kanaal scannen
- Dubbel scannen
- Toetsenblokkering
- Automatisch uitschakelen

*Bereik kan variëren, afhankelijk van de omgeving en/of topografische omstandigheden.

Bediening en functies

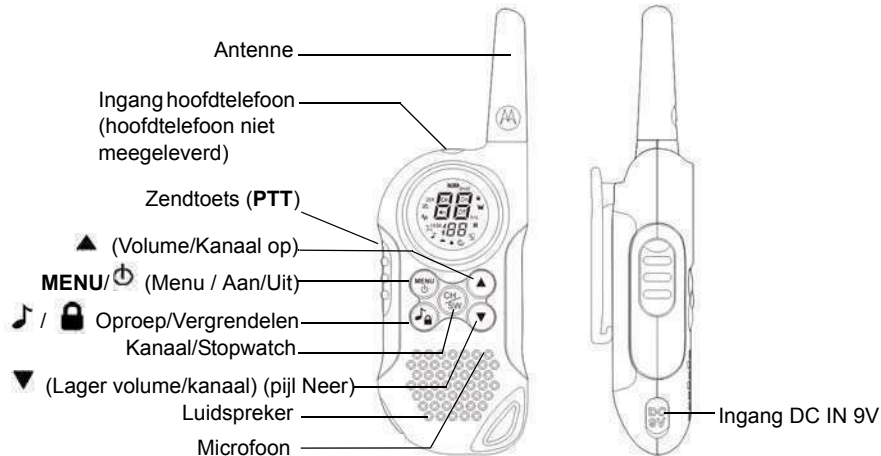

Display

1. Batterijniveaumeter
2. Indicator Dubbel scannen
3. Scanindicator
4. Uitluisterindicator
5. VOX-indicator
6. Verzendtoon/Oproeptoon
7. Toetstoonindicator
8. Indicator 'Roger' toon
9. Indicator Autom. uitschakelen
10. Indicator 'Kamer uitluisteren'
11. Indicator Uitzenden/Ontvangen
12. Indicator Toetsenblokkering

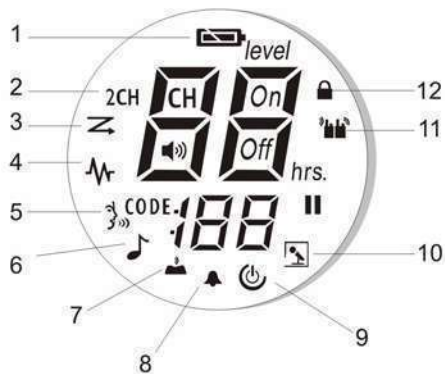

Gefeliciteerd met uw aanschaf van de TLKR T6-portofoon. Dit is een lichtgewicht portofoon van handformaat. Gebruik hem tijdens sportevenementen, wandeltochten, het skiën of andere activiteiten buiten om contact te houden met vrienden en familie, of voor essentiële communicatie in andere omstandigheden, zoals bijvoorbeeld de buurtwacht. Dit compacte, geraffineerde apparaat heeft talrijke functies.

Inhoud van het pakket

Het pakket bevat twee TLKR T6-portofoons, twee riemklemmen, een laadvak, AC-adapter, twee batterijsteunen, twee oplaadbare NiMH batterijpakketten en deze handleiding. Het apparaat kan op vier AAA alkaline batterijen werken (niet meegeleverd).

De batterij plaatsen

De TLKR T6-portofoon kan werken op het NiMH batterijpakket of op vier 4 AAA alkaline batterijen (niet meegeleverd). Als alkaline batterijen worden gebruikt, raden wij u aan hoogwaardige alkaline batterijen te gebruiken.

Het NiMH batterijpakket plaatsen:

1. Zet de portofoon UIT.

2. Druk het lipje onder aan het deksel van de batterijhouder in en verwijder het deksel.
3. Installeer het NiMH batterijpakket in de batterijhouder. Plaats het op juiste wijze tegen de symbolen + en - in de batterijhouder. Het apparaat werkt niet als het batterijpakket incorrect geplaatst is.
4. Zet het deksel van de batterijhouder weer op zijn plaats.

Batterijniveaumeter en waarschuwing Batterij bijna leeg

Het apparaat heeft een batterijniveaumeter, die de status van de batterijen op het display weergeeft. Wanneer de batterij in het apparaat bijna leeg is, knippert het symbool . De oplaadbare NiMH batterijen moeten dan direct geladen worden.

De portofoon opladen

Als u het oplaadbare NiMH batterijpakket gebruikt, kunnen twee TLKR T5-portofoons direct of in het meegeleverde laadvak worden opgeladen. **U dient de portofoon UIT te zetten alvorens hem in het laadvak te plaatsen. Doet u dit niet, dan geeft de batterijniveaumeter een onjuiste indicatie.**

Direct opladen:

1. Sluit de stekker van de DC-adapter aan op de ingang DC IN 9V van de portofoon en steek het andere uiteinde in het accessoirecontact van een voertuig.

Opladen in het laadvak:

1. Sluit de AC-adapter aan op de ingang DC IN 9V en op een gewoon stopcontact.
2. Zet de lader op een bureau of tafel en plaats de portofoon met het toetsenpaneel naar voren gericht in het laadvak.
3. Controleer dat de LED brandt. Laad het batterijpakket 16 uur lang op en neem de portofoon na het opladen uit het laadvak.

Opmerking: de LED's van de laadindicator blijven branden zo lang de portofoons in de lader zitten.

De batterij opladen

U kunt het NiMH batterijpakket met gebruikmaking van de batterijsteun ook zonder de portofoon opladen.

1. Plaats de batterijsteun in het laadvak.
2. Plaats het NiMH batterijpakket zo in het laadvak, dat dit de laadcontactjes in het

laadvak goed raakt. Het apparaat kan de batterijen niet opladen als deze incorrect geplaatst zijn.



3. Controleer dat de LED brandt. Laad het batterijpakket 16 uur lang op.

Opmerking: de LED's van de laadindicator blijven branden zo lang de portofoons in de lader zitten.





De portofoon gebruiken

Om het beste uit deze nieuwe portofoon te halen, dient u deze handleiding helemaal te lezen alvorens de portofoon in gebruik te nemen.

De portofoon aanzetten en het volume afstellen



1. Houd de toets **MENU**/ ingedrukt om de portofoon AAN te zetten en zet het volume luider door de toets **▲** in te drukken. Druk op **▼** om het volume zachter te zetten.
2. Houd **MENU**/ nogmaals ingedrukt om de portofoon UIT te zetten.

De toetstonen afstellen

De portofoon geeft een piepje telkens wanneer een toets (behalve de zendtoets (**PTT**) en ) wordt ingedrukt. Druk 5 keer op de toets MENU/ om deze toon IN of UIT te schakelen. Het toetstoonsymbool knippert. Druk op  om deze toon IN te schakelen. Druk op  om de toon UIT te schakelen.

Spreken via de portofoon

U kunt met deze portofoon als volgt met anderen spreken:

1. Houd de zendtoets (**PTT**) ingedrukt, houd de microfoon 5-8 cm van uw mond en spreek duidelijk en op normale toon in de microfoon. Tijdens het uitzenden knippert het symbool  op het display. Voorkom dat het eerste deel van uw transmissie wordt afgekapt; wacht nadat u de zendtoets (**PTT**) hebt ingedrukt heel even voordat u gaat spreken.
2. Laat de zendtoets (**PTT**) los wanneer u bent uitgesproken. U kunt dan weer inkomende oproepen ontvangen. Tijdens het ontvangen knippert het symbool  op het display.



Opmerking:wanneer u 60 seconden lang blijft uitzenden, geeft de portofoon de toon Tx time-out en gaat het symbool  knipperen. De portofoon stopt de transmissie.

Verlichting van LCD

Wanneer u op een toets (behalve de zendtoets (**PTT**)) drukt, wordt de verlichting van het LCD automatisch ingeschakeld. De LCD-verlichting blijft na de laatste toetsdruk tien seconden branden.

Navigeren door het menu

De TLKR T6 heeft een menufunctie, waarmee u toegang krijgt tot de geavanceerde functies van de portofoon.

1. Activeer het menu door de toets MENU/ in te drukken.
2. Druk de toets MENU/ herhaaldelijk in om door het menu te bladeren totdat u weer op de 'normale' gebruiksmodus belandt.

Het selectiemenu

De portofoon navigeert als volgt door het selectiemenu:

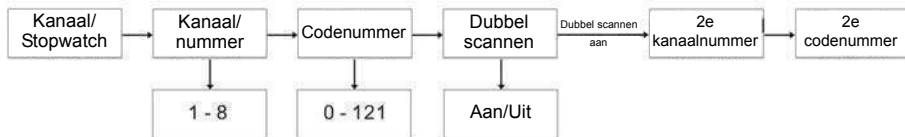

Een kanaal kiezen

De portofoon heeft acht kanalen en 121 subcodes, die u kunt gebruiken om met anderen te spreken. Om met iemand te kunnen spreken, dient u beiden op hetzelfde kanaal en dezelfde subcode te zijn afgestemd.

Een kanaal kiezen:

1. Activeer het selectiemenu. De kanaalindicator gaat knipperen.
2. Druk op ▲ of ▼ om een hoger of lager kanaalnummer te selecteren. Als u ▲ of ▼ ingedrukt houdt, blijft het systeem omhoog of omlaag door de kanalen bladeren.
3. Ga naar de subcodes en selecteer een subcode.



Een subcode selecteren

Door een subcode aan uw portofoon toe te wijzen, helpt u storing te beperken. U dient er echter wel rekening mee te houden dat portofoons die op verschillende subcodes zijn afgestemd, niet met elkaar kunnen communiceren. Elk van de kanalen (1-8) kan een subcode krijgen (van 0 tot 121).

1. Activeer het selectiemenu. Blader door het selectiemenu totdat de indicator Subcode gaat knipperen.
2. Druk op ▲ of ▼ om een hogere of lagere subcode te selecteren. Als u ▲ of ▼ ingedrukt houdt, blijft het systeem omhoog of omlaag door de subcodes bladeren.
3. Sluit het selectiemenu af.

Dubbel scannen

De portofoon kan afwisselend het huidige kanaal en een ander kanaal scannen. U dient het kanaalnummer en de bijbehorende subcode voor het andere kanaal in te stellen. Het andere kanaal instellen en Dubbel scannen starten:

1. Navigeren door het selectiemenu totdat het symbool 2CH CH knippert.
2. Druk op ▲ of ▼ om het kanaalnummer te selecteren en druk daarna op .
3. Druk op ▲ of ▼ om de subcode te selecteren en druk daarna op .

Opmerking: als u hetzelfde kanaalnummer en dezelfde subcode instelt als gebruikt wordt voor het huidige kanaal, werkt de functie Dubbel scannen niet.

Dubbel scannen uitschakelen:



Druk op  om deze functie uit te schakelen.

Stopwatch activeren

U kunt deze portofoon als een stopwatch gebruiken. Hij kan de tijd maximaal 60 minuten en 59 seconden bijhouden.



Opmerking: in deze modus kunt u nog steeds inkomende signalen ontvangen.

De stopwatch gebruiken:



1. Houd  ingedrukt totdat de stopwatch wordt weergegeven.
2. Druk op ▲ om de stopwatch te starten. Druk nogmaals op ▲ om de stopwatch te pauzeren.
3. Druk op ▼ om de stopwatch te resetten.
4. Houd  ingedrukt om de stopwatchfunctie uit te schakelen.

Toetsvergrendeling activeren

De toetsen vergrendelen:

Houd  /  ingedrukt. Het symbool  wordt weergegeven.

De toetsen ontgrendelen:

Houd  /  nogmaals ingedrukt. Het symbool  verdwijnt.

Modusmenu

De portofoon navigeert als volgt door het modusmenu:

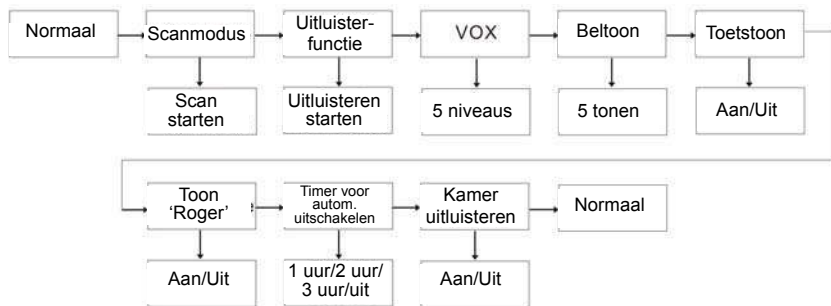

De kanaalscanfunctie

De TLKR T6-portofoon heeft een kanaalscanfunctie waarmee u de acht kanalen makkelijk kunt scannen. Wanneer een actief kanaal wordt waargenomen, blijft de portofoon op dat kanaal staan totdat de activiteit op het kanaal stopt. De portofoon zal het scannen dan na een pauze van twee seconden hervatten. Door de zendtoets (**PTT**) in te drukken wanneer de portofoon op een kanaal is blijven staan,

kunt u op het betreffende kanaal uitzenden en de scanmodus afsluiten.

De kanaalscanfunctie activeren:

1. Activeer het modusmenu. Blader door het menu totdat het symbool  gaat knipperen. Druk op ▲ om de scanfunctie in te schakelen. De kanaalscan begint en het scansymbool wordt weergegeven.

De scanfunctie uitschakelen:

1. Druk op **MENU**/. Het scansymbool knippert. Druk op **▼** om de scanfunctie uit te schakelen.

De uitluisterfunctie

Met de TLKR T6-portofoon kunt u met één druk op een toets op het huidige kanaal naar zwakke signalen uitluisteren.

De uitluisterfunctie activeren:

1. Activeer het modusmenu. Blader door het menu totdat het symbool  gaat knippen. Druk op **▲** om de uitluisterfunctie in te schakelen. Het uitluisteren begint en het uitluistersymbool wordt weergegeven.

De uitluisterfunctie uitschakelen:



2. Druk op **MENU**/ om naar de uitluisterfunctie te bladeren. Druk op **▼** om de uitluisterfunctie uit te schakelen.

VOX-transmissie

De TLKR T6-portofoon is uitgerust met een door spraak bediende zender (VOX), die automatische spraaktransmissies mogelijk maakt. De gebruiker kan deze functie selecteren. De VOX-functie is bedoeld voor



handsfree gebruik. De transmissie wordt gestart door in plaats van de zendtoets (**PTT**) in te drukken, gewoon in de microfoon van de portofoon of hoofdtelefoon te spreken (hoofdtelefoon niet meegeleverd).

Het VOX-niveau selecteren:



1. Activeer het modusmenu. Blader door het menu totdat het symbool  gaat knippen. Ook het huidige niveau (Uit, 1-5) gaat knippen. Het niveau Off (Uit) schakelt VOX uit, terwijl niveaus 1-5 de gevoeligheid van het VOX-circuit bepalen.
2. Druk op **▲** of **▼** om de gewenste VOX-gevoeligheid te selecteren. Gebruik niveau 1 in stille omgevingen en niveau 5 in rumoerige omgevingen. U kunt bepalen welk het juiste gevoeligheidsniveau is door in de microfoon te spreken. Als het symbool  knippert, is uw stem geaccepteerd.
3. Sluit het selectiemenu af.

Opmerking: wanneer u 60 seconden lang met de VOX-functie blijft uitzenden, geeft de portofoon de toon Tx time-out en zal het symbool  5 seconden knippen.

Een oproeptoon uitzenden

De TLKR T6-portofoon beschikt over vijf selecteerbare oproeptonen, die worden uitgezonden wanneer de toets /  wordt ingedrukt.

Een oproeptoon selecteren:



1. Activeer het modusmenu. Blader door het menu totdat het symbool  gaat knipperen. Ook het nummer van de huidige oproeptoon (1-5) gaat knipperen.
2. Druk op  of  om het nummer van de gewenste oproeptoon te selecteren. U hoort elke toon via de luidspreker.
3. Sluit het selectiemenu af.

Druk op  om de geselecteerde oproeptoon uit te zenden. De geselecteerde oproeptoon wordt automatisch en gedurende een vaste duur uitgezonden. De oproeptoon wordt geannuleerd wanneer u op de zendtoets (**PTT**) drukt.

Toetstoon

De portofoon geeft een piepton telkens wanneer een toets (behalve de zendtoets (**PTT**)) wordt ingedrukt.

De toetstoon in- of uitschakelen:

1. Activeer het modusmenu. Blader door het menu totdat het symbool  gaat knipperen.
2. Druk op  om de toetstoon in te schakelen, of op  om de toetstoon uit te schakelen.
3. Sluit het selectiemenu af.

'Roger'-toon

De toon 'Roger' is een piepje dat aan het einde van de transmissie wordt uitgezonden (transmissie met de zendtoets (**PTT**) en **VOX**). Wanneer de toetstonen zijn ingeschakeld, is de toon 'Roger' via de luidspreker te horen. Wanneer de toetstonen zijn uitgeschakeld, wordt de toon 'Roger' toch nog uitgezonden. De toon 'Roger' is dan echter niet via de luidspreker te horen.

De toon 'Roger' uit- of inschakelen:

1. Activeer het modusmenu. Blader door het menu totdat het symbool  gaat knipperen.
2. Druk op  om de toon 'Roger' in te schakelen, of op  om de toon 'Roger' uit te schakelen.
3. Sluit het selectiemenu af.

Automatische energiebesparing

Deze portofoon heeft een uniek circuit, dat de gebruiksduur van de batterijen aanzienlijk verlengt. Als er drie seconden lang niet wordt uitgezonden en geen oproep wordt ontvangen, schakelt de portofoon over naar de energiebesparende modus. In deze modus kan de portofoon nog wel oproepen ontvangen.

Automatisch uitschakelen

Bij de functie Automatisch uitschakelen kunt u aangeven na hoeveel minuten de portofoon automatisch zal worden uitgeschakeld.

1. Activeer het modusmenu. Blader door het menu totdat het symbool  gaat knippen.
2. Druk op ▲ of ▼ om Off (Uit), 60, 120 of 180 minuten te selecteren.
3. Sluit het selectiemenu af.

De functie Kamer uitluisteren

U kunt een van de TLKR T6-portofoons gebruiken voor het uitluisteren van een kamer, en de andere portofoon dan in een andere kamer gebruiken om te luisteren naar spraakactiviteit. Wanneer u de functie Kamer uitluisteren inschakelt, neemt de portofoon

stemmen/geluiden waar (afhankelijk van het gevoeligheidsniveau dat u hebt ingesteld) en stuurt hij deze naar de luisterende portofoon zonder dat de zendtoets (PTT) hoeft te worden ingedrukt. In deze modus kan de uitluisterende portofoon geen oproepen ontvangen. De functie Kamer uitluisteren in- of uitschakelen:

1. Activeer het modusmenu. Blader door het menu totdat het symbool  gaat knippen.
2. Druk op ▲ om deze functie in te schakelen of op ▼ om deze functie uit te schakelen.
3. Sluit het selectiemenu af.

Opmerking:

- De zendtoets (PTT) werkt niet met de functie Kamer uitluisteren; als u hem indrukt wanneer deze functie is geactiveerd, klinkt de toon PTT fout.
- Wanneer de stemmen/geluiden in de andere kamer meer dan 60 seconden aanhouden, stopt de luisterende portofoon vijf seconden met uitluisteren, waarna hij het uitluisteren weer hervat.

Specificaties

Kanalen	8 PMR
Subcodes	121 (38 CTCSS-codes en 83 DCS-codes)
Bedrijfsfrequentie	446.00625 - 446.09375 MHz
Voedingsbron	AAA Ni-MH batterijpakket
	Vier AAA alkaline batterijen (niet meegeleverd)
Bereik	Tot 8 km
Gebruiksduur van de batterij	Gemiddeld 16 uur Alkaline batterijen
	Gemiddeld 14 uur NiMH batterijpakket

Frequentieschema (MHz)

Kanaal	Freq.
1	446.00625
2	446.01875
3	446.03125
4	446.04375
5	446.05625
6	446.06875
7	446.08125
8	446.09375

De lijst van goedgekeurde accessoires

Gelieve uw verdeler of detailhandelaar te contacteren wanneer je deze accessoires koopt.

Motorola- onderdeelnr.	Omschrijving
---------------------------	--------------

CTCSS-schema (Hz)

Codenr.	Toonfrequentie (Hz)	Codenr.	Toonfrequentie (Hz)	Codenr.	Toonfrequentie (Hz)
0	Off	13	103.5	26	162.2
1	67.0	14	107.2	27	167.9
2	71.9	15	110.9	28	173.8
3	74.4	16	114.8	29	179.9
4	77.0	17	118.8	30	186.2
5	79.7	18	123.0	31	192.8
6	82.5	19	127.3	32	203.5
7	85.4	20	131.8	33	210.7
8	88.5	21	136.5	34	218.1
9	91.5	22	141.3	35	225.7
10	94.8	23	146.2	36	233.6
11	97.4	24	151.4	37	241.8
12	100.0	25	156.7	38	250.3

DCS-code

Code nr.	Code	Code nr.	Code	Code nr.	Code	Code nr.	Code	Code nr.	Code	Code nr.	Code
39	023	53	114	67	174	81	315	95	445	109	631
40	025	54	115	68	205	82	331	96	464	110	632
41	026	55	116	69	223	83	343	97	465	111	654
42	031	56	125	70	226	84	346	98	466	112	662
43	032	57	131	71	243	85	351	99	503	113	664
44	043	58	132	72	244	86	364	100	506	114	703
45	047	59	134	73	245	87	365	101	516	115	712
46	051	60	143	74	251	88	371	102	532	116	723
47	054	61	152	75	261	89	411	103	546	117	731
48	065	62	155	76	263	90	412	104	565	118	732
49	071	63	156	77	265	91	413	105	606	119	734
50	072	64	162	78	271	92	423	106	612	120	743
51	073	65	165	79	306	93	431	107	624	121	754
52	074	66	172	80	311	94	432	108	627		

Garantie Informatie

De door Motorola goedgekeurde verdeler of kleinhandelaar waarbij u uw two-way radio en/of originele accessoires van Motorola kocht, zal een garantieclaim aanvaarden en/of reparaties onder garantie uitvoeren.

Breng uw radio terug naar uw verdeler of kleinhandelaar om uw reparatie onder garantie te vragen. Stuur uw radio niet terug naar Motorola.

Om gedekt te zijn door de garantie, moet u uw kassabon of een vergelijkbaar aankoopbewijs waarop de aankoopdatum staat, voorleggen. Het serienummer van de two-way radio moet ook duidelijk te zien zijn. De garantie is niet van toepassing als het type of serienummer op het product gewijzigd, uitgewist, verwijderd of onleesbaar zijn.

Wat Niet Wordt Gedekt Door de Garantie

Defecten of schade die ontstaan door het foute gebruik van het product of door het niet volgen van de aanwijzingen in deze handleiding.

Defecten of schade door misbruik, ongevallen of verwaarlozing.

Defecten of schade door foute testen, bediening, onderhoud, aanpassingen of wijzigingen of verbouwingen van alle aard.

Breuk van of schade aan antennes tenzij rechtstreeks veroorzaakt door materiaal- of fabricagefouten.

Producten die zo zijn samengesteld of gerepareerd dat ze de prestaties negatief beïnvloeden of een gepaste controle en test van de garantieclaim onmogelijk maken.

Defecten of schade omwille van het bereik.

Defecten of schade omwille van vocht, vloeistoffen of morsen.

Alle plastic oppervlakken en externe blootgestelde onderdelen die schrammen vertonen of beschadigd zijn door normaal gebruik.

Producten die voor een bepaalde periode worden verhuurd.

Periodiek onderhoud en reparaties of vervanging van onderdelen door gewoon gebruik en slijtage.

Copyrightinformatie

De Motorola-producten die in deze handleiding beschreven staan, bevatten mogelijk programma's, opgeslagen halfgeleidergeheugens of andere media van Motorola waarop copyright van toepassing is. De wetten van de Verenigde Staten en andere landen geven Motorola bepaalde exclusieve rechten op computerprogramma's met copyright, waaronder het exclusieve recht om deze programma's op om het even welke manier te kopiëren of reproduceren.

Dientengevolge mag geen enkel computerprogramma waarvan Motorola de copyright bezit dat in de Motorolaproducten uit deze handleiding gebruikt wordt, op om het even welke manier gekopieerd of gereproduceerd worden zonder de uitdrukkelijke schriftelijke toestemming van Motorola. Daarenboven biedt de aankoop van Motorolaproducten nooit het recht, zowel uitdrukkelijk als impliciet, door uitsluiting of anders, op een vergunning onder de auteursrechten, patenten of patenttoepassingen, uitgezonderd voor de

gewoonlijk niet exclusieve kosteloze licentie, voor gebruik dat voortkomt uit de uitvoering van de wetgeving betreffende de verkoop van een product.

MOTOROLA, het gestileerde M Logo en alle andere handelsmerken hierin zijn handelsmerken van Motorola, Inc. ® Reg. VS Pat. & Tm. Off.

© Motorola, Inc. 2010

SPIS TREŚCI

Informacje dotyczące bezpieczeństwa użytkowania oraz narażenia na działanie promieniowania o częstotliwości radiowej (energii RF) dla Radiotelefonów		Wybieranie kodu	8
Przenośnych	2	Tryb nasłuchu dwóch kanałów	9
Charakterystyka	2	Aktywacja stopera	9
Przyciski sterujące i funkcje	3	Aktywacja blokady klawiszy	9
Wyświetlacz	4	Menu trybów	10
Zawartość zestawu	5	Funkcja skanowania kanałów	10
Montaż akumulatorów	5	Funkcja trybu monitorowania	11
Poziom naładowania i alarm niskiego poziomu naładowania akumulatorów	5	Nadawanie uruchamiane głosem	11
Ładowanie akumulatorów w radiotelefonie	5	Wysyłanie sygnału wywołania	12
Ładowanie akumulatorów wyjętych z radiotelefonu	6	Dźwięk klawiszy	12
Korzystanie z radiotelefonu	6	Sygnał potwierdzenia	12
Włączanie radiotelefonu i regulacja głośności	6	Funkcja automatycznego oszczędzania akumulatorów	13
Regulacja dźwięku (Dźwięk klawiszy)	7	Automatyczne wyłączenie zasilania	13
Rozmawianie przez radiotelefon	7	Funkcja monitorowania pomieszczenia	13
Podświetlenie LCD	7	Dane techniczne	14
Poruszanie się po menu	7	Karta częstotliwości (MHz)	14
Menu wyboru	8	Lista zatwierdzonych akcesoriów	14
Wybieranie kanału	8	Karta kodów CTCSS (Hz)	15
		Kody DCS	16
		Informacje Dotyczące Gwarancji	17
		Gwarancja Nie Obejmuje	17
		Informacje o Prawach Autorskich	18

Informacje dotyczące bezpieczeństwa użytkowania oraz narażenia na działanie promieniowania o częstotliwości radiowej (energii RF) dla Radiotelefonów Przenośnych



Ostrożnie!

Przed rozpoczęciem użytkowania wyrobu należy zapoznać się z instrukcjami dotyczącymi bezpiecznej obsługi urządzeń zawartymi w broszurze "Zasady bezpiecznego użytkowania wyrobu oraz narażenie na działanie promieniowania o częstotliwości radiowej" dostarczonej z radiotelefonem.

UWAGA!

Przed rozpoczęciem użytkowania wyrobu należy zapoznać się z informacjami dotyczącymi narażenia na działanie promieniowania o częstotliwości radiowej oraz instrukcjami zawartymi w broszurze "Zasady bezpiecznego użytkowania wyrobu oraz narażenie na działanie promieniowania o częstotliwości radiowej" dostarczonej z radiotelefonem, ażeby móc zapewnić zgodność z limitami ekspozycji na działanie energii RF.

Charakterystyka

- 8 kanałów PMR
 - 121 kodów (38 kodów CTCSS i 83 kody DCS)
 - Zasięg do 8 km*
 - Wewnętrzny układ nadawania uruchamianego głosem (VOX)
 - 5 wybieralnych sygnałów wywołania
 - Podświetlany wyświetlacz ciekłokrystaliczny
 - Gniazdo do podłączenia opcjonalnego zestawu słuchawkowego
 - Sygnał potwierdzenia
 - Stoper zliczający
 - Monitorowanie pomieszczenia
 - Ładowarka do akumulatorów
 - Wskaźnik poziomu naładowania akumulatorów
 - Monitorowanie kanałów
 - Skanowanie kanałów
 - Nasłuch dwóch kanałów
 - Blokada klawiatury
 - Funkcja automatycznego wyłączenia zasilania
- * Zasięg może się różnić w zależności od warunków środowiskowych i/lub topograficznych.

Przyciski sterujące i funkcje

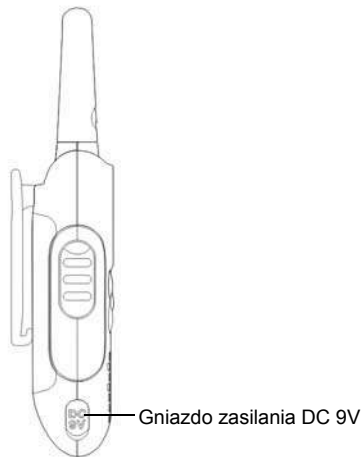
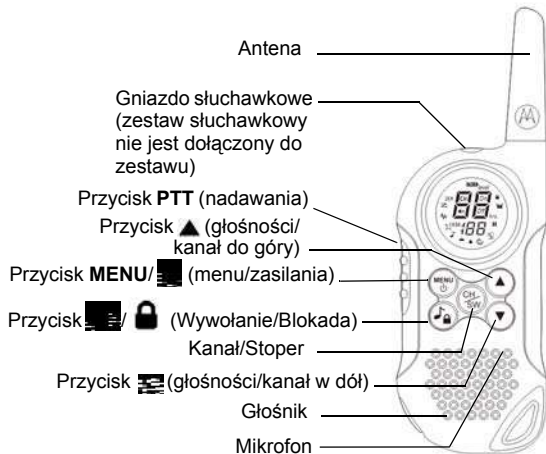

Wyświetlacz

1. Wskaźnik poziomu naładowania akumulatorów
2. Wskaźnik nasłuchu dwóch kanałów
3. Wskaźnik skanowania
4. Wskaźnik podsłuchu
5. Wskaźnik VOX
6. Wysłanie dźwięku wywołania / Dźwięk wywołania
7. Wskaźnik dźwięku klawiszy
8. Wskaźnik dźwiękowego sygnału potwierdzenia
9. Wskaźnik automatycznego wyłączenia zasilania
10. Wskaźnik podsłuchu pomieszczenia
11. Wskaźnik nadawania/odbioru
12. Wskaźnik blokady klawiatury

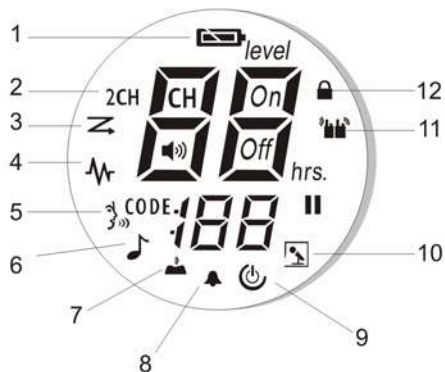

Gratulujemy zakupu radiotelefonu TLKR T6. Niniejszy produkt jest lekkim, mieszczącym się w dłoni radiotelefonem. Korzystaj z niego na imprezach sportowych, aby utrzymać kontakt z rodziną i przyjaciółmi, podczas pieszych wędrówek, jazdy na nartach lub wypoczynku w plenerze do zapewnienia koniecznej łączności. To kompaktowe, nowoczesne urządzenie jest wyposażone w wiele funkcji.

Zawartość zestawu

Twój zestaw zawiera dwa radiotelefony TLKR T6, dwa zaczepy do noszenia radiotelefonu na pasku, jedną ładowarkę, adapter AC, dwie wkładki na akumulatory, dwa pakiety akumulatorów niklowo-wodorkowych (NiMH) oraz podręcznik użytkownika. Do zasilania radiotelefonu możesz zastosować 4 baterie alkaliczne typu AAA (nie dołączone do zestawu).

Montaż akumulatorów

Radiotelefon TLKR T6 może być zasilany przy użyciu pakietu akumulatorów niklowo-wodorkowych lub 4 baterii alkalicznych typu AAA (nie dołączonych do zestawu). W przypadku zastosowania baterii alkalicznych, zalecamy użycie baterii alkalicznych wysokiej jakości.

Aby zamontować pakiet akumulatorów niklowo-wodorkowych:

1. Upewnij się, że radiotelefon jest wyłączony.

2. Zdejmij osłonę komory na baterie przez naciśnięcie klapki u dołu osłony, co umożliwi jej zdjęcie.
3. Umieść akumulator NiMH w komorze baterii, zgodnie z oznaczeniami + i -. Przy niewłaściwej instalacji akumulatora urządzenie nie będzie działać.
4. Ponownie załóż osłonę komory na baterie.

Poziom naładowania i alarm niskiego poziomu naładowania akumulatorów

Niniejszy radiotelefon posiada na wyświetlaczu wskaźnik poziomu naładowania akumulatorów, który wskazuje stan akumulatorów. Gdy poziom naładowania akumulatorów w radiotelefonie będzie niski, ikona  wskaźnika poziomu naładowania akumulatora będzie migać. Niezwłocznie naładuj akumulator NiMH.

Ładowanie akumulatorów w radiotelefonie

Jeżeli stosujesz pakiet akumulatorów niklowo-wodorkowych, dwa radiotelefony TLKR T6 można ładować bezpośrednio lub za pomocą dołączonej ładowarki.

Przed umieszczeniem radiotelefonu w ładowarce, pamiętaj, aby go wyłączyć. W przeciwnym razie wskaźnik poziomu naładowania akumulatorów nie będzie poprawnie wskazywał stanu naładowania.

Ładowanie bezpośrednie:

1. Podłącz wtyczkę adaptera DC do gniazda DC 9V radiotelefonu i wetknij drugi koniec adaptera do gniazda zasilającego akcesoria w pojeździe.

Ładowanie przy użyciu ładowarki:

1. Podłącz adapter AC do gniazda DC 9V ładowarki oraz do standardowego gniazda sieciowego.
2. Postaw ładowarkę na biurku lub stole i umieść radiotelefon zwrócony klawiaturą do przodu w ładowarce.
3. Upewnij się, że wskaźnik LED świeci się. Ładuj pakiet akumulatorów przez 16 godzin i wyjmij radiotelefon z ładowarki po naładowaniu akumulatorów.

Uwaga: Wskaźniki LED ładowania będą się świecić tak długo, jak długo radiotelefony będą pozostawać w ładowarce.

Ładowanie akumulatorów wyjętych z radiotelefonu

Możesz ładować pakiet akumulatorów niklowo-wodorkowych samodzielnie, korzystając z dołączonej wkładki na akumulatory.

1. Umieść wkładkę na akumulatory w ładowarce.
2. Zamontuj pakiet akumulatorów niklowo-wodorkowych przykładając jego styki do styków

ładowarki. Nieprawidłowy montaż akumulatorów uniemożliwi ich ładowanie.



3. Upewnij się, że wskaźnik LED świeci się. Ładuj pakiet akumulatorów przez 16 godzin.

Uwaga: Wskaźniki LED ładowania będą się świecić tak długo, jak długo radiotelefony będą pozostawać w ładowarce.





Korzystanie z radiotelefonu

Aby w pełni wykorzystać możliwości swojego nowego radiotelefonu, przed rozpoczęciem użytkowania radiotelefonu przeczytaj cały niniejszy podręcznik użytkownika.

Włączanie radiotelefonu i regulacja głośności



1. Naciśnij i przytrzymaj przycisk **MENU/** , aby włączyć radiotelefon. Zwiększ poziom głośności przez naciśnięcie przycisku **▲**. Aby zmniejszyć poziom głośności, naciśnij przycisk **▼**.
2. Ponownie naciśnij i przytrzymaj przycisk **MENU/** , aby wyłączyć radiotelefon.

Regulacja dźwięku (Dźwięk klawiszy)

Radiotelefon emituje sygnał dźwiękowy przy każdym naciśnięciu dowolnego przycisku (z wyjątkiem **PTT** i ). Aby wyłączyć lub włączyć dźwięk (OFF lub ON), naciśnij 5 razy **MENU**/, będzie pulsować ikona dźwięku Klawiszy. Aby włączyć dźwięk (ON): Naciśnij . Naciśnij , aby wyłączyć dźwięk (OFF).

Rozmawianie przez radiotelefon

Aby rozmawiać z innymi osobami przez radiotelefon:

1. Naciśnij i przytrzymaj przycisk **PTT** i zacznij mówić wyraźnym, normalnym głosem w odległości około 5-8 cm od mikrofonu. W czasie transmisji na wyświetlaczu będzie widoczna ikona . Aby uniknąć obciążenia pierwszej części transmisji, po naciśnięciu przycisku **PTT**, zrób małą przerwę zanim zaczniesz mówić.
2. Po zakończeniu mówienia zwolnij przycisk **PTT**. Możesz teraz odbierać przychodzące wywołania. Podczas odbioru na wyświetlaczu będzie widoczna ikona .



Uwaga: Przy ciągłym nadawaniu przez 60 sekund, radiotelefon wyda sygnał Upływu Czasu TX i zacznie pulsować ikona . Radiotelefon przestanie nadawać.

Podświetlenie LCD

Podświetlenie LCD włącza się automatycznie po naciśnięciu dowolnego przycisku (z wyjątkiem **PTT**). Po naciśnięciu ostatniego przycisku, podświetlenie utrzymuje się przez 10 sekund.

Poruszanie się po menu

W celu umożliwienia dostępu do zaawansowanych funkcji TLKR T6, radiotelefon posiada funkcje Menu.

1. Aby wejść do Menu, naciśnij **MENU**/.
2. Dodatkowe naciśnięcia **MENU**/ pozwalają poruszać się w Menu, do chwili powrotu do „Normalnego” trybu operacyjnego.

Menu wyboru

Schemat poruszania się po Menu wyboru w radiotelefonie jest następujący:

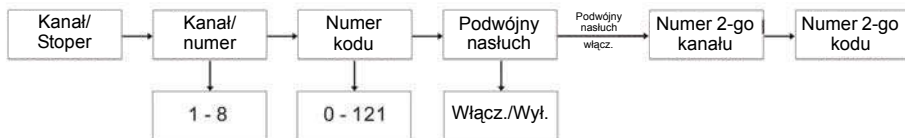

Wybieranie kanału

Radiotelefon posiada 8 kanałów i 121 kodów, z których możesz korzystać, aby rozmawiać z innymi osobami. Aby rozmowa z inną osobą była możliwa, każda z osób musi mieć ustawiony ten sam kanał i kod.

Aby wybrać kanał:

1. Wejść do Menu wyboru. Wskaźnik kanału zacznie migać.
2. Naciśnij przycisk ▲ lub ▼, aby zwiększyć lub zmniejszyć wyświetlany numer kanału. Jeżeli naciśniesz i przytrzymasz przycisk ▲ lub ▼, numer kanału wzrasta lub maleje w sposób ciągły.
3. Przejdź do ustawiania kodów, aby wybrać kod.

Wybieranie kodu



Przydzielenie kodu w radiotelefonie pomoże ograniczyć zakłócenia, ale należy pamiętać, że radiotelefony, które mają ustawione różne kody nie będą w stanie komunikować się ze sobą. Każdy z kanałów 1-8 może mieć dowolny kod od 0 do 121.

1. Wejść do Menu wyboru. Przechodź przez kolejne pozycje Menu wyboru, aż wskaźnik kodu zacznie migać.
2. Naciśnij przycisk ▲ lub ▼, aby zwiększyć lub zmniejszyć wyświetlany numer kodu. Jeżeli naciśniesz i przytrzymasz przycisk ▲ lub ▼, numer kodu wzrasta lub maleje w sposób ciągły.
3. Wyjdź z Menu wyboru.

Tryb nasłuchu dwóch kanałów

Radiotelefon może skanować bieżący kanał i drugi kanał na przemian. Musisz ustawić numer kanału i jego kod dla drugiego kanału.

Aby ustawić drugi kanał i uruchomić nasłuch dwóch kanałów:

1. Nawiguj w Menu Wyboru, aż zaczniesz migać ikona 2CH CH icon blinks.
2. Naciśnij przycisk ▲ lub ▼, aby wybrać numer kanału, a następnie naciśnij przycisk .
3. Naciśnij przycisk ▲ lub ▼, aby wybrać kod, a następnie naciśnij przycisk .

Uwaga: Jeżeli ustawisz taki sam numer kanału i kod, jak dla bieżącego kanału, tryb nasłuchu dwóch kanałów nie będzie działać.

Aby wyłączyć tryb nasłuchu dwóch kanałów:



Naciśnij , a następnie wybierz tryb WYŁ. (OFF).

Aktywacja stopera

Radiotelefonu można używać jako stopera. Można odmierzać czas do 60 minut i 59 sekund.

Uwaga: W tym trybie można odbierać sygnały przychodzące.

Użycie stopera:



1. Naciśnij i przytrzymaj , aż pojawi się ikona Stopera.
2. Naciśnij ▲, żeby włączyć Stoper. Ponowne naciśnięcie ▲ zatrzyma Stoper.
3. Naciśnij ▼, żeby wyzerować Stoper.
4. Naciśnij i przytrzymaj , żeby wyjść z funkcji Stopera.

Aktywacja blokady klawiszy

Aby zablokować klawiaturę:

Naciśnij i przytrzymaj  / . Pojawi się ikona .

Aby odblokować klawiaturę:

Ponownie naciśnij i przytrzymaj  / . Ikona  zniknie.

Menu trybów

Schemat poruszania się po Menu trybów w radiotelefonie jest następujący:



Funkcja skanowania kanałów

Radiotelefon TLKR T6 posiada funkcję skanowania kanałów, która zapewnia łatwe skanowanie wszystkich 8 kanałów. Po wykryciu aktywnego kanału, radiotelefon zatrzymuje się na nim do czasu aż kanał będzie wolny. Następnie po dwusekundowej przerwie, radiotelefon wznowi skanowanie. Naciśnięcie przycisku **PTT** w czasie, gdy skanowanie jest zatrzymane na kanale, pozwoli rozpocząć transmisję na tym kanale i wyjść z trybu skanowania.

Aby włączyć skanowanie kanałów:

1. Wejść do Menu Trybu. Poruszaj się po nim, aż zacznie migać ikona . Naciśnij **▲**, żeby włączyć funkcję skanowania. Uruchomi się kanał skanowania i pojawi się ikona Skanowania.



Aby wyłączyć skanowanie (OFF):

1. Naciśnij **MENU**/. Ikona Skanowania zacznie migać. Naciśnij **▼**, aby wyłączyć funkcję skanowania.



Funkcja trybu monitorowania

Radiotelefon TLKR T6 umożliwia nasłuchiwanie słabych sygnałów na bieżącym kanale po wciśnięciu jednego przycisku.

Aby włączyć tryb monitorowania:

1. Wejdź do Menu Trybu. Poruszaj się po nim, aż zacznie migać ikona . Naciśnij , żeby włączyć funkcję Podstuchu. Podstuch rozpocznie się i pojawi się ikona Podstuchu.

Aby wyłączyć Podstuch (OFF):

2. Naciskaj **MENU**/, aby poruszać się w trybie Podstuchu. Naciśnij , aby wyłączyć funkcję Podstuchu.



Nadawanie uruchamiane głosem

Radiotelefon TLKR T6 wyposażony jest w ustawianą przez użytkownika funkcję nadawania uruchamianego głosem (VOX), która może być wykorzystywana do automatycznych transmisji uruchamianych głosem. Funkcja VOX przeznaczona jest do obsługi radiotelefonu bez użycia rąk. Transmisja jest ograniczona przez mówienie do mikrofonu radiotelefonu lub zestaw nagłówny (do nabycia osobno), a nie przez naciśnięcie przycisku **PTT**.

Aby wybrać poziom funkcji VOX:



1. Wejdź do Menu Trybu. Poruszaj się po nim, aż

zacznie migać ikona . Aktualny poziom (Wył., 1-5) również miga. Poziom Wył. dezaktywuje VOX, natomiast poziom 1-5 ustawia czułość obwodu VOX.



2. Naciśnij przycisk  lub , aby wybrać wymagany poziom czułości funkcji VOX. Ustaw poziom 1 w cichym otoczeniu, a poziom 5 w bardzo hałaśliwym otoczeniu. Możesz znaleźć odpowiedni poziom czułości poprzez mówienie do mikrofonu. Jeżeli ikona  zacznie migać, oznacza to, że Twój głos jest odbierany.
3. Wyjdź z Menu wyboru.

Uwaga: Jeżeli będziesz kontynuować transmisję korzystając z funkcji VOX przez 60 sekund, radiotelefon wyśle sygnał czasu nadawania i ikona  będzie migać przez 5 sekund.

Wysyłanie sygnału wywołania

Radiotelefon TLKR T6 posiada 5 wybieralnych sygnałów wywołania, które są wysyłane po naciśnięciu przycisku  / .

Aby wybrać sygnał wywołania:



1. Wejdź do Menu Trybu. Poruszaj się po nim, aż zacznie migać ikona . Będzie również migać bieżący numer sygnału wywołania (1-5).
2. Naciśnij przycisk  lub , aby zwiększyć lub zmniejszyć numer na wymagany sygnał wywołania. Każdy sygnał będzie słyszalny z głośnika.
3. Wyjdź z Menu wyboru.

Aby wysłać wybrany sygnał wywołania, naciśnij przycisk . Wybrany sygnał będzie automatycznie transmitowany przez ustalony okres czasu. Sygnał wywołania zostanie anulowany po naciśnięciu przycisku **PTT**.

Dźwięk klawiszy



Radiotelefon emituje dźwięk za każdym naciśnięciem przycisku (z wyjątkiem przycisku PTT).

Aby włączyć lub wyłączyć Dźwięk klawiszy:

1. Wejdź do Menu Trybu. Poruszaj się po nim, aż zacznie migać ikona .
2. Naciśnij przycisk , aby włączyć lub , aby wyłączyć Dźwięk klawiszy.
3. Wyjdź z Menu Wyboru.

Sygnał potwierdzenia

Sygnał potwierdzenia stanowi SYGNAŁ, który jest wysyłany w celu powiadomienia o zakończeniu transmisji (transmisja PTT i VOX). Sygnał potwierdzenia można usłyszeć z głośnika po włączeniu funkcji sygnału potwierdzenia. Sygnał potwierdzenia wysyłany jest nawet wówczas, gdy funkcja sygnału potwierdzenia jest wyłączona. Jednakże sygnał potwierdzenia nie będzie słyszalny z głośnika.

1. Wejdź do Menu Trybu. Poruszaj się po nim, aż zacznie migać ikona .
2. Naciśnij przycisk , aby włączyć lub , aby wyłączyć Sygnał potwierdzenia.
3. Wyjdź z Menu Wyboru.

Funkcja automatycznego oszczędzania akumulatorów

Radiotelefon posiada unikalny obwód przeznaczony do znacznego przedłużenia czasu pracy akumulatorów. Jeżeli nie będzie żadnej transmisji, ani przychodzącego wywołania w ciągu 3 sekund, radiotelefon przełączy się na tryb oszczędzania akumulatorów. W tym trybie, można nadal odbierać transmisje.

Automatyczne wyłączenie zasilania

Funkcja automatycznego wyłączenia zasilania pozwala ustawić czas, po jakim radiotelefon wyłączy się automatycznie.

1. Wejdź do Menu Trybu. Poruszaj się po nim, aż zacznie migać ikona .
2. Naciśnij **▲** lub **▼**, aby wybrać czas: Wył., 60, 120 i 180 minut.
3. Wyjdź z Menu Wyboru.

Funkcja monitorowania pomieszczenia

Możesz wykorzystać jeden ze swoich radiotelefonów TLKR T6 jako monitor pomieszczenia, a drugi radiotelefon stosować do nasłuchu i kontrolowania głosu w innym pomieszczeniu. Po ustawieniu funkcji monitorowania pomieszczenia, radiotelefon monitorujący będzie wykrywać głos/hałas

(zgodnie z ustawionym poziomem czułości) i transmitować je do radiotelefonu nasłuchującego bez naciśnięcia przycisku **PTT**. Radiotelefon monitorujący nie może odbierać żadnych transmisji w tym trybie.

Aby włączyć lub wyłączyć (ON lub OFF) podsluch pomieszczenia:

1. Wejdź do Menu Trybu. Poruszaj się po nim, aż zacznie migać ikona .
2. Naciśnij **▲**, żeby włączyć lub **▼**, żeby wyłączyć funkcję podsluchu pomieszczenia.
3. Wyjdź z Menu Wyboru.

Uwaga:

- W trybie monitorowania pomieszczenia przycisk **PTT** jest nieaktywny i jego naciśnięcie powoduje wygenerowanie sygnału błędu przycisku **PTT**.
- Jeżeli głos/hałas w drugim pomieszczeniu będzie odbierany przez ponad 60 sekund, radiotelefon monitorujący przestanie monitorować przez 5 sekund, a następnie wznowi monitorowanie.

Dane techniczne

Kanały	8 PMR
Kody	121 (38 kodów CTCSS i 83 kody DCS)
Częstotliwość robocza	446,00625 – 446,09375 MHz
Źródło zasilania	Pakiet akumulatorów niklowo-wodorkowych typu AAA 4 baterie alkaliczne typu AAA (nie dołączone do zestawu)
Zasięg	Do 8 km
Czas pracy akumulatorów	16 godzin (standard) Baterie alkaliczne 14 godzin (standard) Akumulator NiMH

Karta częstotliwości (MHz)

Kanał	Częstotliwość
1	446.00625
2	446.01875
3	446.03125
4	446.04375
5	446.05625
6	446.06875
7	446.08125
8	446.09375

Lista zatwierdzonych akcesoriów

Aby zakupić te akcesoria, skontaktuj się z dealerem lub sprzedawcą.

Nr części Motorola	Opis
--------------------	------

Karta kodów CTCSS (Hz)

Nr kodu	Częstotliwość sygnału (Hz)	Nr kodu	Częstotliwość sygnału (Hz)	Nr kodu	Częstotliwość sygnału (Hz)
0	Off	13	103.5	26	162.2
1	67.0	14	107.2	27	167.9
2	71.9	15	110.9	28	173.8
3	74.4	16	114.8	29	179.9
4	77.0	17	118.8	30	186.2
5	79.7	18	123.0	31	192.8
6	82.5	19	127.3	32	203.5
7	85.4	20	131.8	33	210.7
8	88.5	21	136.5	34	218.1
9	91.5	22	141.3	35	225.7
10	94.8	23	146.2	36	233.6
11	97.4	24	151.4	37	241.8
12	100.0	25	156.7	38	250.3

Kody DCS

Nr kodu	Kod	Nr kodu	Kod	Nr kodu	Kod	Nr kodu	Kod	Nr kodu	Kod	Nr kodu	Kod
39	023	53	114	67	174	81	315	95	445	109	631
40	025	54	115	68	205	82	331	96	464	110	632
41	026	55	116	69	223	83	343	97	465	111	654
42	031	56	125	70	226	84	346	98	466	112	662
43	032	57	131	71	243	85	351	99	503	113	664
44	043	58	132	72	244	86	364	100	506	114	703
45	047	59	134	73	245	87	365	101	516	115	712
46	051	60	143	74	251	88	371	102	532	116	723
47	054	61	152	75	261	89	411	103	546	117	731
48	065	62	155	76	263	90	412	104	565	118	732
49	071	63	156	77	265	91	413	105	606	119	734
50	072	64	162	78	271	92	423	106	612	120	743
51	073	65	165	79	306	93	431	107	624	121	754
52	074	66	172	80	311	94	432	108	627		

Informacje Dotyczące Gwarancji

Autoryzowany dealer firmy Motorola lub sprzedawca, u którego kupiłeś swój radiotelefon i oryginalne akcesoria, będzie honorował roszczenie gwarancyjne i zapewni serwis gwarancyjny.

Zwróć swój radiotelefon do dealera lub sprzedawcy, aby uzyskać serwis gwarancyjny. Nie odsyłaj radiotelefonu do firmy Motorola.

Aby móc uzyskać serwis gwarancyjny, musisz przedstawić dowód zakupu (rachunek lub inny zastępczy dokument) wraz z datą zakupu. Na radiotelefonie powinien być również wyraźnie widoczny numer seryjny. Gwarancja będzie nieważna, jeżeli oznaczenie typu lub numery seryjne na radiotelefonie zostały zmienione lub usunięte.

Gwarancja Nie Obejmuje

Wad lub uszkodzeń będących wynikiem użytkowania produktu w sposób inny niż normalny lub w sposób niezgodny z instrukcjami zawartymi w niniejszej instrukcji.

Wad lub uszkodzeń wynikających z nieprawidłowego użytkowania, wypadku lub zaniedbania.

Wad lub uszkodzeń wynikających z niewłaściwego testowania, pracy, utrzymania, regulacji, lub jakichkolwiek zmian i modyfikacji.

Uszkodzeń anteny, o ile nie zostały spowodowane bezpośrednio przez wady w materiałach lub w wykonaniu.

Produktów rozmontowanych lub naprawianych w sposób poważnie wpływający na działanie, lub uniemożliwiający odpowiednią kontrolę i testowanie niezbędne w celu zweryfikowania roszczeń gwarancyjnych.

Wad lub uszkodzeń związanych z zasięgiem.

Wad lub uszkodzeń spowodowanych przez wilgoć, zalanie lub zachłapanie.

Wszelkich powierzchni plastikowych i innych zewnętrznych części, zardrapanych lub uszkodzonych wskutek normalnego użytkowania.

Produktów wypożyczonych czasowo.

Części zużywających się w trakcie normalnej eksploatacji.

Informacje o Prawach Autorskich

Produkty firmy Motorola, opisane w niniejszej instrukcji, mogą zawierać programy, zawartość pamięci półprzewodnikowych i innych nośników, chronioną prawem autorskim. Przepisy prawne w Stanach Zjednoczonych i innych krajach chronią wyłączne prawa firmy Motorola do programów komputerowych chronionych prawem autorskim, w tym wyłączne prawo kopiowania i reprodukcji chronionych programów firmy Motorola w jakiegokolwiek formie.

Zgodnie z tymi przepisami, żadne zastrzeżone programy komputerowe firmy Motorola, zawarte w produktach firmy Motorola, nie mogą być kopiowane lub reprodukowane w jakikolwiek sposób bez wyraźnej pisemnej zgody firmy Motorola. Dodatkowo, zakup produktów firmy Motorola nie będzie uznawany za bezpośrednie lub pośrednie przeniesienie jakichkolwiek licencji dotyczących praw autorskich, patentów lub wniosków patentowych firmy Motorola, z wyjątkiem zwykłej bezpłatnej licencji na użytkowanie, wynikającej z przepisów prawnych związanych ze sprzedażą produktu.

MOTOROLA, Stylizowane Logo z Literą M, i wszelkie inne znaki handlowe, oznaczone jako takie w niniejszym dokumencie, są znakami handlowymi firmy Motorola, Inc.

© Motorola, Inc. 2010

İÇİNDEKİLER

Çift yönlü seyyar telsizler için ürün güvenliği ve rf işini	2	Kanal Tarama Özelliği	10
Özellikler	2	İzleme Kipi Özelliği	11
Kontrol ve Özellikler	3	Sesle Çalışan İletim (VOX)	11
Gösterge	4	Çağrı Tonu İletimi	12
Paket İçeriği	5	Tuş Sesi	12
Bataryanın Yerleştirilmesi	5	"Anlaşıldı/Tamam" Uyarı Sesi	12
Batarya Seviyesi ve Düşük Batarya Uyarısı	5	Otomatik Güç Tasarrufu Özelliği	13
Telsizin Şarj Edilmesi	5	Otomatik Kapanma	13
Bataryanın şarj edilmesi	6	Oda İzleme	13
Telsizin Kullanımı	6	Teknik Özellikler	14
Telsizin Açılması (On) ve Ses Ayarı	6	Frekans Çizelgesi (MHz)	14
Tuş Sesi Ayarı (Tuş Bipleri)	7	CTCSS Çizelgesi (Hz)	15
Telsizinizle Konuşma	7	DCS Kodu	16
LCD Ekran Aydınlatması	7	Garanti Bilgisi	17
Menüde Gezinme	7	Garanti Kapsamında Olmayan Durumlar	17
Menü Seçimi (Select Menu)	8	Telif Hakkı Bilgisi	18
Kanal Seçimi	8		
Alt-kod Seçimi	8		
Çift Kanal İzleme Kipi	9		
Kronometre Aktivasyonu	9		
Tuş Kilidi Aktivasyonun	9		
Menü Kipi (Mode Menu)	10		

ÇİFT YÖNLÜ SEYYAR TELSİZLER İÇİN ÜRÜN GÜVENLİĞİ VE RF IŞINI



Uyarı

Bu ürünü kullanmadan önce, telsizinizle birlikte verilen Ürün Güvenliği ve RF Işını kitapçığında yer alan güvenli kullanım talimatlarını okuyunuz.

DİKKAT!

Bu ürünü kullanmadan önce, RF enerji ışını limitlerine kesin olarak uyulması için Ürün Güvenliği ve RF Işını kitapçığında bulunan RF ışını hakkındaki bilgileri ve işletme talimatlarını okuyunuz.

Özellikler

- 8 adet PMR (Özel Mobil Telsiz) Kanalı
- 121 adet Alt-Kod (38 CTCSS Kodu ve 83 DCS kodu)
- 8 km'ye kadar Menzil*
- Dâhili VOX (Eller Serbest Kullanım) Devresi
- 5 Adet Seçilebilir Çağrı Uyarı Tonu
- Arkadan Aydınlatmalı LCD Gösterge
- İsteğe Bağlı Kulaklık için Kulaklık Girişi
- "Anlaşıldı/Tamam" Uyarı Sesi
- Başlatma zamanlayıcısı
- Oda İzleme
- Batarya Şarj Aleti
- Batarya Seviyesi Ölçer
- Kanal Etkinliği Denetleyicisi
- Kanal Tarama
- Çift Kanal İzleme
- Tuş Kilidi
- Otomatik Kapanma özelliği

* Menzil, çevresel ve/ya da topoğrafik koşullara göre farklılık gösterebilmektedir.

Kontrol ve Özellikler

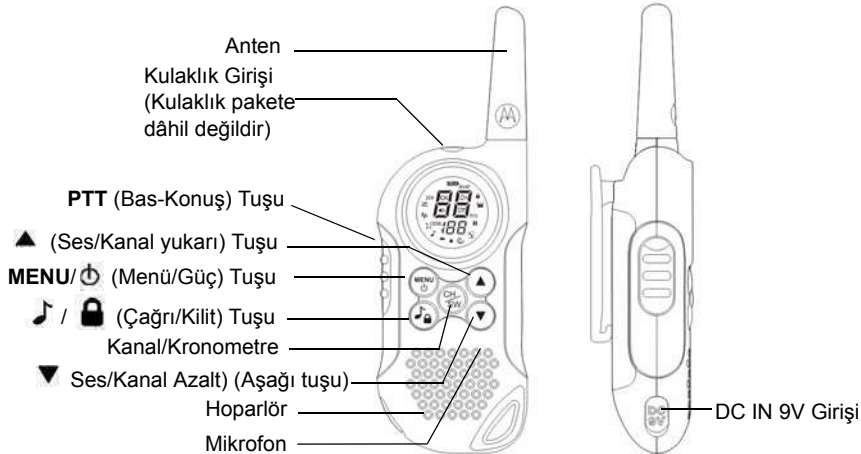

Gösterge

1. Batarya Seviyesi Ölçer
2. Çift Kanal İzleme İşareti
3. Tarama İşareti
4. Monitör İşareti
5. VOX (Eller Serbest) İşareti
6. Çağrı sesi gönderiyor / Çağrı sesi
7. Tuş sesi İşareti
8. Anlaşıldı/Tamam sesi İşareti
9. APO (Otomatik Kapanma) İşareti
10. Oda izleme (monitör) İşareti
11. İtme/Alma İşareti
12. Tuş Kilidi İşareti

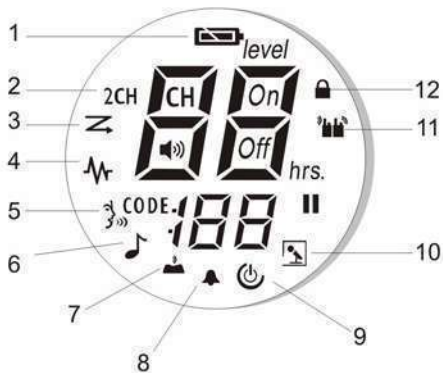

TLKR T6 telsiz satın aldığınız için kutlarız. Bu ürün, çok hafif ve avuç içi büyüklüğünde bir telsizdir. Bu telsizi, sportif faaliyetlerde arkadaşlarınız ve ailenizle bağlantınızı kopartmamak, yürüyüş ve kayak gibi açık hava etkinliklerinde yaşamsal iletişim için kullanabilirsiniz. Bu kompakt ve gelişmiş cihaz birçok özellikle donatılmıştır.

Paket İçeriği

Satın aldığınız paketin içinde iki adet TLKR T6 telsiz, iki adet kemer kancası, bir adet şarj aleti kızıağı, AC adaptör, iki adet batarya destek kademesi, iki adet NiMH batarya paketi ve bu başvuru kılavuzu bulunmaktadır. Telsizinizi 4 adet AAA alkalin (pakete dâhil değildir) pille de çalıştırabilirsiniz.

Bataryanın Yerleştirilmesi

TLKR T6 telsizi NiMH batarya paketi ya da 4 adet AAA alkalin pil (pakete dâhil değildir) kullanmaktadır. Alkalin pil kullanacaksanız bunların yüksek kaliteli olmasını tavsiye ederiz.

NiMH batarya paketini yerleştirmek için:

1. Telsizinizin kapalı olduğundan emin olun.
2. Batarya bölmesinin kapağını, bu kapağın alt

tarafında bulunan tırnak uca bastırarak çıkartın. Bu tırnak uç, kapağı serbest bırakacaktır.

3. NiMH batarya paketini, batarya bölmesine yerleştirin. Bölmedeki + ve – işaretlerine uyduğunuzdan emin olun. Bataryaların + ve – uçlarının doğru olduğundan emin olun. Batarya paketinin yanlış yerleştirilmesi durumunda telsiz çalışmayacaktır.
4. Batarya bölmesinin kapağını yerine takın.

Batarya Seviyesi ve Düşük Batarya Uyarısı

Telsizinizin göstergesinde bir batarya seviye ölçer bulunmaktadır. Bu, bataryanın durumunu göstermektedir. Telsizin bataryası azalmışsa, batarya seviye ölçer simgesi  yanıp sönecektir. NiMH şarj edilebilir bataryaları derhal yeniden şarj edin.

Telsizin Şarj Edilmesi

Eğer şarj edilebilir NiMH batarya paketi kullanıyorsanız, her iki TLKR T6 telsizi de doğrudan ya da verilen şarj aleti kızıağını kullanarak şarj edebilirsiniz.

Telsizi şarj kızağına koymadan önce mutlaka kapattığınızdan (OFF) emin olunuz. Aksi takdirde batarya seviye ölçer simgesi düzgün görünmeyecektir.

Doğrudan Şarj Etme:

1. DC adaptörünün bağlantı ucunu telsizin DC IN 9V girişine ve diğer ucunu da aracın aksesuar elektrik çıkışına takın.

Şarj Aleti Kızağını Kullanarak Şarj Etme:

1. AC adaptörünü DC IN 9V girişine ve standart bir elektrik prizine takın.
2. Şarj etme kızağını bir masa ya da sehpa üzerine koyun ve telsizi tuşları ön tarafa bakacak şekilde şarj etme kızağının içine yerleştirin.
3. LED ışığının yandığından emin olun. Batarya paketini 16 saat şarj edin ve telsiz dolduktan sonra şarj etme kızağından alın.

Not: Şarj LED ışıkları telsizlerin şarj işlemi sürdüğü sürece yanık kalacaktır.

Bataryanın şarj edilmesi

NiMH batarya paketini, verilen batarya destek kademesini kullanarak tek başına şarj edebilirsiniz.



1. Batarya destek kademesini şarj etme kızağının içine yerleştirin.
2. NiMH batarya paketini, şarj etme bağlantı noktaları şarj etme kızağının bağlantı noktalarına denk gelecek şekilde yerleştirin. Bataryalar, yanlış yerleştirilmeleri durumunda şarj olmayacaktır.
3. LED ışığının yandığından emin olun. Batarya paketini 16 saat şarj edin.

Not: Şarj LED ışıkları telsizlerin şarj işlemi sürdüğü sürece yanık kalacaktır.





Telsizin Kullanımı

Telsizinizin tüm özelliklerinden tam olarak faydalanabilmek için, üniteyi kullanmaya başlamadan önce bu başvuru kılavuzunu tamamen okuyunuz.

Telsizin Açılması (On) ve Ses Ayarı



1. Telsizi açmak için **MENU/**  tuşunu basılı tutun ve sesi açmak için de **▲** tuşuna basın. Sesi kıstırmak için **▼** tuşuna basın.
2. Telsizi kapatmak (OFF) için yeniden **MENU/**  tuşunu basılı tutun.

Ses Ayarı (Tuş sesi)

Tuşlara her basışınızda telsiziniz bir bip sesi çıkaracaktır (PTT (Bas-Konuş) ve  tuşu hariç). Bu sesi kapatmak (OFF) ya da açmak (ON) için **MENU/**  düğmesine 5 kez basın, Tuş sesi simgesi yanıp sönmeye başlar. Bu sesi açmak (ON) için: Açmak (ON) için  tuşuna basın. Kapatmak (ON) için  tuşuna basın.

Telsizinizle Konuşma

Telsizi kullanarak başkalarıyla konuşmak için:

1. **PTT** (Bas-Konuş) tuşunu basılı tutun ve mikrofondan 5 – 8 cm uzaklıktan net ve normal bir sesle konuşun. Ses iletimi yaparken göstergede  simgesi görünecektir. Ses iletiminizin ilk bölümünün kaybolmaması için konuşmaya başlamadan önce **PTT** (Bas-Konuş) butonuna bastıktan sonra kısa bir süre bekleyin.
2. Konuşmanız bittikten sonra **PTT** (Bas-Konuş) tuşunu serbest bırakın. Artık gelecek konuşmaları dinleyebilirsiniz. Ses iletimi alırken göstergede  simgesi görünecektir.



Not: 60 saniyeden fazla konuşma yapmaya devam ederseniz, telsiz zaman aşımı (TX Time Out) sesi çıkartacaktır ve  simgesi yanıp sönecektir. Telsiz ses iletmeyi kesecektir.

LCD Ekran Aydınlatması

LCD ekran aydınlatması, herhangi bir tuşa bastığınızda (PTT (Bas-Konuş) hariç) otomatik olarak açılacaktır. LCD göstergesi, tuşa son kez basıldıktan sonra 10 saniye aydınlık kalacaktır.

Menüde Gezinme

TLKR T6 telsizinizin gelişmiş özelliklerinden yararlanmanız için telsiziniz bir Menü fonksiyonları bulunmaktadır.

1. Menüye girmek için **MENU/**  tuşuna basın.
2. Bundan sonra **MENU/**  tuşuna basarak “Normal” çalışma kipine geri dönene kadar Menü içinde gezebilirsiniz.

Menü Seçimi (Select Menu)

Telsiziniz Menü Seçimi (Select Mode) seçenekleri aşağıdaki gibidir:



Kanal Seçimi

Telsiziniz başkalarıyla konuşurken kullanabileceğiniz 8 kanala ve 121 alt-koda sahiptir. Biriyle konuşmak için, bu kişiyle mutlaka aynı kanal ve Alt-kodu seçmeniz gerekmektedir.

Bir kanal seçmek için:

1. Menü Seçimine (Select Menu) girin. Kanal İşareti yanıp sönecektir.
2. Göstergede görünen kanal numarasını arttırmak ya da azaltmak için ▲ ya da ▼ tuşuna basın. ▲ ya da ▼ tuşunu basılı tutarsanız, kanal numarası aralıksız artmaya ya da azalmaya başlayacaktır.
3. İstedığınız Alt-kodu seçmek için Alt-koda (Sub-code) gidin.

Alt-kod Seçimi



Telsinize bir Alt-kod tayin ederek parazit girişimleri engellemiş olursunuz. Ancak farklı Alt-kodlara sahip telsizlerin birbirleriyle haberleşme yapamayacaklarını unutmayınız. 1'den 8'e kadar her kanal, 0 ile 121 arasında bir koda sahip olabilir.

1. Menü Seçimine (Select Menu) girin. Alt-kod (Sub-code) işareti yanana kadar Menü Seçiminde ilerleyin.
2. Göstergede görünen kanal numarasını arttırmak ya da azaltmak için ▲ ya da ▼ tuşuna basın. ▲ ya da ▼ tuşunu basılı tutarsanız, kanal numarası aralıksız artmaya ya da azalmaya başlayacaktır.
3. Menü Seçiminden (Select Menu) çıkın.

Çift Kanal İzleme Kipi

Telsiziniz sıra ile mevcut kanalınızı ve başka bir kanalı tarayabilir. Bunun için bir kanal numarası ve diğer kanal için bu kanalın bir Alt-kodunu ayarlamamız gerekecektir.

Başka bir kanalı ayarlamak ve Çift Kanal İzleme özelliğini çalıştırmak için:

1. 2KN KN simgesi yanıp sönmeye başlayana kadar Menü Seçiminde gezinin.
2. Kanal numarasını seçmek için ▲ ya da ▼ tuşuna basın ve daha sonra  tuşuna basın.
3. Alt-kodu seçmek için ▲ ya da ▼ tuşuna basın ve daha sonra  tuşuna basın.

Not: Mevcut kanalinkile aynı kanal numarasını ve Alt-kodu seçerseniz Çift Kanal İzleme çalışmayacaktır.



Çift Kanal İzleme kipinin kapatmak (OFF) için:  tuşuna basın ve sonra kapalı kipe (OFF) getirin.

Kronometre Aktivasyonu

Bu telsizi bir Kronometre zamanlayıcısı olarak kullanabilirsiniz. Telsiz, 60 dakikaya ve 59 saniyeye kadar ayarlanabilmektedir.



Not: Bu kipte sinyal almaya devam edebilirsiniz.

Kronometre Zamanlayıcısını kullanmak için:



1. Kronometre zamanlayıcısı görülene kadar  tuşunu basılı tutun.
2. Kronometre zamanlayıcıyı başlatmak için ▲ tuşuna basın. ▲ tuşuna yeniden basıldığında zamanlayıcı duracaktır.
3. Kronometre zamanlayıcıyı sıfırlamak için ▼ tuşuna basın.
4. Kronometre zamanlayıcı fonksiyonundan çıkmak için  tuşunu basılı tutun.

Tuş Kilidi Aktivasyonu

Tuş takımını kilitlemek için:

 /  Tuşunu basılı tutun.  simgesi görünecektir.

Tuş Takımını açmak için:

Yeniden  /  tuşunu basılı tutun.  simgesi görünecektir.

Menü Kipi (Mode Menu)

Telsizinizin Menü Kipi (Mode Menu) seçenekleri aşağıdaki gibidir:

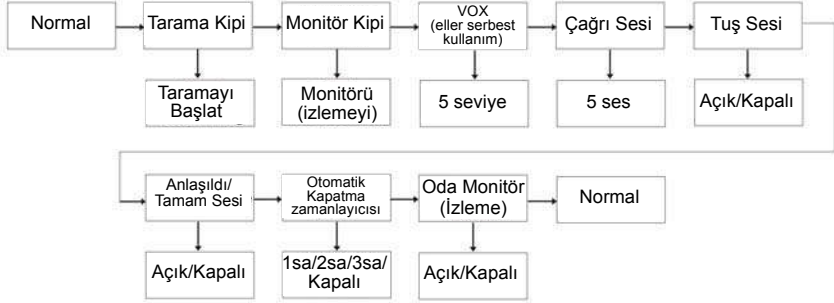

Kanal Tarama Özelliği

TLKR T6 telsizinizin bir kanal tarama özelliği bulunmaktadır. Bu özellik 8 kanalın hepsini kolayca taramanıza yaramaktadır. Etkin bir kanal tespit edildiğinde, telsiziniz kanal netleşene kadar bu kanal üzerinde duracaktır. 2 saniye bir aradan sonra telsiziniz yeniden taramaya devam edecektir. Tarama bir kanal üzerinde dururken **PTT** (Bas-Konuş) tuşuna basarsanız, bu kanal iletim kanalınız olacaktır ve tarama kipinden çıkılacaktır.

Kanal tarama özelliğini açmak (ON) için:

1. Menü Kipine (Mode Menu) girin.
 simgesi yanıp sönene kadar menüde ilerleyin. Tarama işlevini açmak (ON) ▲ tuşuna basın. Kanal taraması başlayacak, aynı anda Tarama simgesi görünecektir



Taramayı kapatmak (OFF) için:

1. **MENU**/ tuşuna basın Tarama simgesi yanıp söner, Tarama işlevini Kapatmak (Off) için ▼ tuşuna basın.

İzleme Kipi Özelliği

TLKR T6, bir tuşa basıldığında mevcut kanal üzerindeki zayıf sinyalleri dinlemenize olanak sağlamaktadır.

İzleme Kipini açmak (ON) için:

1. Menü Kipine (Mode Menu) girin.  simgesi yanıp sönene kadar menüde ilerleyin. Monitör işlevini açmak (ON)  tuşuna basın. Monitör (izleme) işlemi başlayacaktır ve Monitör simgesi görünecektir.





İzleme Kipini kapatmak (OFF) için:

2. Monitör kipine ilerlemek için **MENU**  tuşuna basın. Monitör işlevini kapatmak (Off) tuşuna basın.

Sesle Çalışan İletim (VOX)



TLKR T6 telsiniz, otomatik ses iletimi için kullanılabilecek Sesle Çalışan İletim (VOX) özelliği ile donatılmıştır ve bu özellik kullanıcının seçimine bağlıdır. VOX özelliği, eller serbest kullanım amacıyla tasarlanmıştır. PTT (Bas-Konuş) tuşuna basmak yerine, telsizin ya da kulaklığın (kulaklık pakete dâhil değildir) mikrofona konuşmaya başlayarak ses iletimini başlatabilirsiniz.

VOX seviyesini ayarlamak için:



1. Menü Kipine (Mode Menu) girin.  simgesi yanıp sönene kadar Menüde ilerleyin. Mevcut seviye (Off (Kapalı), 1 – 5) de yanıp sönecektir. Kapalı (Off) seviyesi VOX'u devre dışı bırakır. 1 ile 5 arasındaki seviyeler de VOX devresinin hassasiyetini ayarlar.
2. İstenilen VOX hassasiyet seviyesini seçmek için  ya da  tuşuna basın. Sessiz ortamlarda 1. seviyeyi kullanın; çok gürültülü ortamlarda da 5. seviyeyi kullanın. Mikrofonu konuşarak uygun hassasiyet seviyesini bulabilirsiniz.  simgesi yanıp sönyorsa, sesiniz algılanıyor demektir.
3. Menü Seçiminden (Select Menu) çıkın.

Not: VOX işlevini kullanarak 60 saniyeden fazla konuşma yapmaya devam ederseniz, telsiz 5 saniye boyunca zaman aşımı (TX Time Out) sesi çıkartacaktır ve  simgesi yanıp sönecektir.

Çağrı Tonu İletimi

TLKR T6 telsiziniz seçilebilir 5 adet çağrı tonuyla donatılmıştır. /  tuşuna bastığınızda seçili çağrı tonu iletilecektir.

Bir çağrı tonu seçmek için:

1. Menü Kipine (Mode Menu) girin.  simgesi yanıp sönene kadar menüde ilerleyin.
2. Numarayı arttırarak ya da azaltarak istenilen çağrı tonuna ulaşmak için  ya da  tuşuna basın. Her ton hoparlörden duyulacaktır.
3. Menü Seçiminden (Select Menu) çıkın.



Seçili çağrı tonunu iletmek için  tuşuna basın. Seçili ton belirli bir süre otomatik olarak iletilecektir. Çağrı tonu, PTT (Bas-Konuş) tuşuna basıldığında iptal olacaktır.

Tuş Sesi

Her tuşa basıldığında telsiziniz bir ses çıkarır (PTT tuşu hariç).

Tuş sesini açmak (ON) ya da kapatmak (OFF) için:



1. Menü Kipine (Mode Menu) girin.  simgesi yanıp sönene kadar menüde ilerleyin.

2. Tuş sesini açmak (On) için  tuşuna, kapatmak (Off) için de  tuşuna basın.
3. Menü Seçiminden (Select Menu) çıkın.

"Anlaşıldı/Tamam" Uyarı Sesi

Anlaşıldı/Tamam Uyarı Sesi, iletimin tamamlandığını (PTT (Bas-Konuş) ya da VOX (Eller Serbest) iletiminin) belirtmek için gönderilen bir BİP sesidir. Anlaşıldı/Tamam uyarı sesi, Bip Tuşu açık olduğunda hoparlörden duyulabilir. Bip Tuşu kapalı olsa bile Anlaşıldı/Tamam sesi iletilir; ancak bu sefer Anlaşıldı/Tamam sesi hoparlörden duyulmayacaktır.

Anlaşıldı/Tamam Uyarı Sesinin AÇMAK (ON) ya da KAPATMAK (OFF) için:

1. Menü Kipine (Mode Menu) girin.  simgesi yanıp sönene kadar menüde ilerleyin.
2. Anlaşıldı/Tamam Bip sesini açmak (On) için  tuşuna, kapatmak (Off) için de  tuşuna basın.
3. Menü Seçiminden (Select Menu) çıkın.

Otomatik Güç Tasarrufu Özelliği

Telsiziniz bataryaların ömrünü önemli derecede arttıran eşsiz bir devre ile donatılmıştır. 3 saniye içinde ileti alınmıyor ve gönderilmiyorsa telsiziniz otomatik olarak Güç Tasarrufu kipine geçecektir. Telsiziniz bu kipte yine ileti almaya devam edebilecektir.

Otomatik Kapanma

Otomatik Kapanma size, telsizinizi belirlediğiniz bir zamanda otomatik olarak kapatma olanağı tanımaktadır.

1. Menü Kipine (Mode Menu) girin.  simgesi yanıp sönene kadar ilerleyin.
2. Off, 60, 120 ve 180 dakika seçenekleri arasından bir seçim yapmak için ▲ ya da ▼ tuşlarına basın.
3. Menü Seçiminden (Select Menu) çıkın.

Oda İzleme

TLKR T6 telsizlerinden birini oda izleme cihazı olarak kullanabilir ve diğer telsizi kullanarak başka bir odadan bu odayı dinleyebilir ve kontrol edebilirsiniz. Oda izleme özelliğini ayarladığınızda telsiz, sesleri/gürültüleri algılayacak (ayarladığınız hassasiyet

seviyesine göre) ve PTT (Bas-Konuş) tuşuna basmaya gerek kalmaksızın bunları dinleme yapılan telsize iletecektir. İzleme yapması için ayrılan telsiz bu çalışma kipinde hiçbir ileti alamayacaktır.

Oda Monitör özelliğini açmak (ON) ya da kapatmak (OFF) için:

1. Menü Kipine (Mode Menu) girin.  simgesi yanıp sönene kadar menüde ilerleyin.
2. Oda Monitör özelliğini açmak (On) için ▲ tuşuna ya da kapatmak (Off) için ▼ tuşuna basın.
3. Menü Seçiminden (Select Menu) çıkın.

Not:

- Oda İzleme kipinde PTT (Bas-Konuş) tuşu devre dışıdır; basıldığında PTT Hata Tonu verir.
- İzleme yapılan odadaki ses/gürültü 60 saniyeden fazla kesintisiz sürerse, izleme yapan telsiz 5 saniye duracak sonra yeniden görevine devam edecektir.

Teknik Özellikler

Kanal Sayısı	8 adet PMR (Özel Telsiz Kanalı)
Alt-Kod Sayısı	121 adet (38 CTCSS ve 83 DCS Kodu)
İşletme Frekansı	446.00625 - 446.09375 MHz
Güç Kaynağı	AAA Ni-MH batarya Paketi 4 adet AAA Alkalin PİL (cihazla birlikte verilmemektedir)
Menzil	8 km'ye kadar
Batarya Ömrü	16 saat tipik Alkalin Bataryalar 14 saat tipik NiMH Batarya Paketi

Frekans Çizelgesi (MHz)

Kanal	Frekans
1	446.00625
2	446.01875
3	446.03125
4	446.04375
5	446.05625
6	446.06875
7	446.08125
8	446.09375

Onaylı Aksesuarlar Listesi

Bu aksesuarları satın almak için lütfen bayiinizle ya da satıcınızla temas kurunuz.

Motorola Parça No:	Tanım
--------------------	-------

CTCSS Çizelgesi (Hz)

Kod No.	Ton Frekansı (Hz)	Kod No.	Ton Frekansı (Hz)	Kod No.	Ton Frekansı (Hz)
0	Off	13	103.5	26	162.2
1	67.0	14	107.2	27	167.9
2	71.9	15	110.9	28	173.8
3	74.4	16	114.8	29	179.9
4	77.0	17	118.8	30	186.2
5	79.7	18	123.0	31	192.8
6	82.5	19	127.3	32	203.5
7	85.4	20	131.8	33	210.7
8	88.5	21	136.5	34	218.1
9	91.5	22	141.3	35	225.7
10	94.8	23	146.2	36	233.6
11	97.4	24	151.4	37	241.8
12	100.0	25	156.7	38	250.3

DCS Kodu

Kod No.	Kod	Kod No.	Kod	Kod No.	Kod	Kod No.	Kod	Kod No.	Kod	Kod No.	Kod
39	023	53	114	67	174	81	315	95	445	109	631
40	025	54	115	68	205	82	331	96	464	110	632
41	026	55	116	69	223	83	343	97	465	111	654
42	031	56	125	70	226	84	346	98	466	112	662
43	032	57	131	71	243	85	351	99	503	113	664
44	043	58	132	72	244	86	364	100	506	114	703
45	047	59	134	73	245	87	365	101	516	115	712
46	051	60	143	74	251	88	371	102	532	116	723
47	054	61	152	75	261	89	411	103	546	117	731
48	065	62	155	76	263	90	412	104	565	118	732
49	071	63	156	77	265	91	413	105	606	119	734
50	072	64	162	78	271	92	423	106	612	120	743
51	073	65	165	79	306	93	431	107	624	121	754
52	074	66	172	80	311	94	432	108	627		

Garanti Bilgisi

Motorola çift yönlü telsizinizi ve/ya da orijinal aksesuarlarınızı satın aldığınız yetkili Motorola bayisi ya da satıcısı garanti taleplerini kabul edecek ve/ya da garanti hizmeti sunacaktır.

Garanti hizmeti talep etmek için lütfen telsinizi satın aldığınız bayi ya da satıcıya geri götürünüz. Telsizleri Motorola'ya göndermeyin.

Garanti hizmetini almaya hak kazanmak için, üzerinde telsizinizi satın aldığınız tarih olan satış faturanızı ya da ona eş değer başka bir kabul edilebilir belgeyi ibraz etmeniz lazımdır. Çift yönlü telsizinizin seri numarasının açık bir şekilde görünmesi de gerekecektir. Model ya da seri numarası değişmiş, silinmiş, çıkartılmış ya da okunaksız hale gelmiş ürünler garanti kapsamında olmayacaktır.

Garanti Kapsamında Olmayan Durumlar

Ürünün normal ve mutad olmayan ya da bu kullanıcı kılavuzunda yer alan talimatlara uygun olmayacak şekilde kullanımından kaynaklanan arızalar ve hasarlar.

Yanlış kullanım, kaza ya da ihmalden kaynaklanan arızalar ve hasarlar.

Uygun olmayan test etme, bakım, ayar ya da her türlü değişiklik ya da tadilat sonucu oluşan arızalar ve hasarlar.

Doğrudan işçilik ya da malzeme hatalarından kaynaklanmadığı sürece antenlerin kırılması ya da hasar görmesi.

Performans üzerinde tersi etki yapacak ya da herhangi bir garanti talebini doğrulamak için yeterli denetimlerin ve testlerin yapılmasına engel olacak şekilde parçalara ayrılmış ya da onarılmış ürünler.

Menzile bağlı olan arızalar ve hasarlar.

Rutubete, sıvılara ya da sıvı döküntülerine bağlı olan arızalar ve hasarlar.

Normal kullanıma bağlı olarak çizilmiş ya da hasar görmüş tüm plastik parçalar ve dış etkilere açık diğer tüm parçalar.

Geçici bir süre kiraya verilmiş ürünler.

Normal kullanım sonucu eskime ve aşınmaya bağlı olarak yapılan periyodik bakımlar, onarımlar ya da parça değişimleri.

Telif Hakkı Bilgisi

Telif hakkı alınmış Motorola programları, saklanmış yarı-iletken bellekler ya da diğer medyalar da bu kılavuzda tanımlanan Motorola ürünleri arasında sayılmaktadır. ABD ve diğer ülkelerdeki Yasalar, telif hakkı alınmış Motorola programlarının herhangi bir şekilde kopyalanması ya da yeniden üretilmesi için olan özel haklar da dahil olmak üzere, telif hakkı alınmış bilgisayar programları için olan bazı özel hakları Motorola için saklı tutar.

Buna bağlı olarak, bu kılavuzda tanımlanan Motorola ürünlerinde kullanılan telif hakkı alınmış hiçbir Motorola bilgisayar programı, Motorola'nın yazılı izni alınmaksızın hiçbir şekilde kopyalanamaz ya da yeniden üretilemez. Ayrıca, Motorola ürünlerinin satın alınması, bu ürünün satışında uygulanan yasanın meydana çıkarttığı münhasır olmayan telif ücretsiz normal lisans hariç olmak üzere, Motorola telif hakları, patentleri ve patent uygulamaları altında olan hiçbir lisansın, doğrudan ya da zımnen, hukuki engel ya da başka herhangi bir yolla satın alan kişiye geçmesini sağlamamaktadır.

MOTOROLA, Özgün bir biçimde yaratılmış M logosu ve işbu belgede görülen diğer tüm ticari markalar, Motorola, Inc. ® Reg. U.S. Pat. & Tm. Off.'un ticari markalarıdır.

© Motorola, Inc. 2010

СОДЕРЖАНИЕ

Сведения о безопасности и воздействии излучаемой радиочастотной энергии применительно к портативным радиостанциям	2	Выбор субкода	8
Характеристики	2	Режим двойного сканирования	9
Управление и функции	3	Включение секундомера	9
Дисплей	4	Блокировка клавиатуры	9
Комплект поставки	5	Меню режимов	10
Установка батарей	5	Функция сканирования каналов	10
Индикатор уровня заряда батарей	5	Функция мониторинга канала	11
Зарядка батарей без отсоединения от радиостанции	5	Голосовое управление передачей	11
Зарядка батарей отдельно от радиостанции	6	Тоны вызова	12
Эксплуатация радиостанции	6	тон клавиш	12
Включение радиостанции и регулировка громкости	7	Тон конца передачи	12
Настройка звука (тон клавиш)	7	Автоматическая функция экономии батарей	13
Ведение радиопереговоров	7	Автоматическое выключение питания	13
Подсветка дисплея	7	Функция мониторинга помещения	13
Навигация по меню	7	Технические данные	14
Меню выбора	8	Таблица частот (МГц)	14
Выбор канала	8	Таблица кодов CTCSS (Гц)	15
		Коды DCS	16
		Гарантийная информация	17
		Что не покрывается гарантией	17
		Информация об авторском праве	18

Сведения о безопасности и воздействии излучаемой радиочастотной энергии применительно к портативным радиостанциям



Внимание!

Перед началом использования этого изделия ознакомьтесь с инструкциями по эксплуатации и технике безопасности, приведенными в буклете "Сведения о безопасности и воздействии излучаемой радиочастотной энергии" который входит в комплект поставки вашей радиостанции.

ВНИМАНИЕ!

С целью недопущения превышения пределов воздействия излучаемой радиочастотной энергии перед началом использования этого изделия ознакомьтесь с информацией о радиочастотной энергии и инструкциями по эксплуатации в буклете "Сведения о безопасности и воздействии излучаемой радиочастотной энергии".

Характеристики

- 8 каналов PMR
 - 121 субкод (38 кодов CTCSS и 83 кода DCS)
 - Радиус действия - до 8 км*
 - Встроенная функция VOX
 - 5 оповещающих тонов вызова на выбор
 - Жидкокристаллический дисплей с подсветкой
 - Гнездо для гарнитуры (гарнитура приобретается отдельно)
 - Тон конца передачи
 - Функция таймера
 - Мониторинг помещения
 - Зарядное устройство
 - Индикатор уровня заряда батарей
 - Мониторинг канала
 - Сканирование каналов
 - Двойное сканирование
 - Блокировка клавиш
 - Функция автоматического выключения питания
- * Радиус действия радиостанции зависит от окружающих условий и топографии местности.

Управление и функции

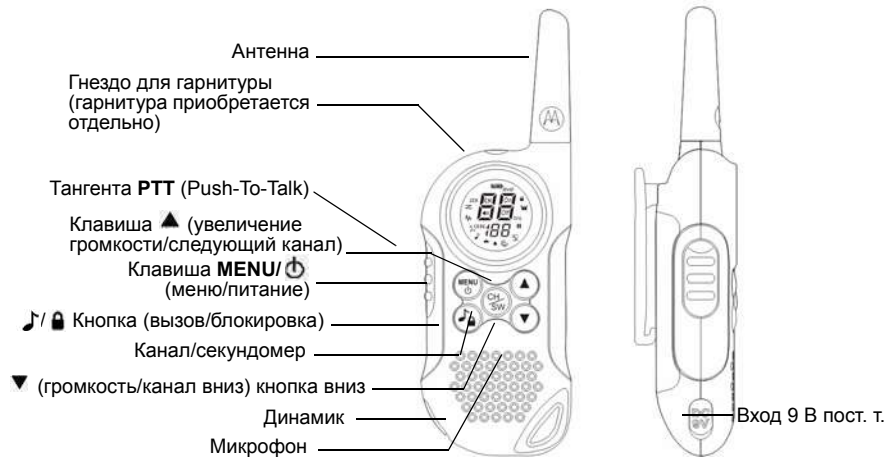

Дисплей

1. Индикатор уровня заряда батарей
2. Индикатор двойного сканирования
3. Индикатор сканирования
4. Индикатор мониторинга
5. Индикатор VOX
6. Идет отправка тона вызова / тон вызова
7. Индикатор тона клавиш
8. Сигнал окончания передачи
9. Индикатор автоматического выключения питания
10. Индикатор мониторинга помещения
11. Индикатор приема/передачи
12. Индикатор блокировки клавиш



Поздравляем вас с приобретением радиостанции TLKR T6. Радиостанция имеет малый вес и легко умещается на ладони. Ей удобно пользоваться для связи с родными и друзьями на спортивных мероприятиях, в туристических походах, катаясь на лыжах или просто на прогулке. Это современное, компактное средство связи оснащено множеством полезных функций.

Комплект поставки

В комплект поставки входят две радиостанции TLKR T6, два поясных зажима, зарядное устройство, сетевой адаптер, две опорные скобы для батарей, два блока никель-металл-гидридных аккумуляторных батарей и данное руководство. Питание радиостанции может также осуществляться от 4 щелочных батарей AAA (не входят в комплект поставки).

Установка батарей

Радиостанция TLKR T6 может работать от никель-металл-гидридных батарей (входят в комплект поставки) или от 4 щелочных батарей AAA (приобретаются отдельно). Рекомендуется использовать щелочные батареи только высокого качества.

Блок никель-металл-гидридных батарей

устанавливается следующим образом:

1. Убедитесь, что радиостанция выключена.
2. Снимите крышку батарейного отсека, нажав на лапку фиксатора в нижней части крышки.
3. Вставьте батарейный блок NiMH в батарейное отделение. Обязательно следуйте обозначениям + и – в батарейном отделении. В случае неправильной установки батарейного блока устройство не будет работать.
4. Установите на место крышку батарейного отсека.

Индикатор уровня заряда батарей

На дисплее радиостанции имеется индикатор текущего уровня заряда батарей. При низком заряде батарей значок индикатора уровня заряда батарей  мигает. Немедленно замените щелочные батареи.

Зарядка батарей без отсоединения от радиостанции

Никель-металл-гидридные батареи радиостанций TLKR T6 можно заряжать как напрямую, так и с помощью зарядного устройства, входящего в комплект поставки.

Обязательно выключите радиостанцию перед установкой в зарядное устройство во избежание некорректной работы индикатора уровня заряда батарей.

Прямая зарядка:

1. Подключите штекер адаптера пост. т. ко входу 9 В пост. т. радиостанции. Подключите адаптер к гнезду бортовой сети автомобиля.

Зарядка в зарядном устройстве:

1. Подключите сетевой адаптер ко входу 9 В пост. т. радиостанции и к стандартной сетевой розетке.
2. Установите зарядное устройство на стол и вставьте радиостанцию в зарядное устройство клавишами вперед.
3. Убедитесь, что включился светодиодный индикатор. Заряжайте батарейный блок в течение 16 часов. По завершении зарядки выньте радиостанцию из зарядного устройства.

Примечание: Светодиодный индикатор зарядного устройства продолжает гореть в течение всего времени, пока радиостанция находится в зарядном устройстве.

Зарядка батарей отдельно от радиостанции

Никель-металл-гидридные батареи можно также заряжать отдельно от радиостанции. Для этого необходима опорная скоба, входящая в комплект поставки.



1. Установите опорную скобу в зарядное устройство.
2. Установите батарейный блок в зарядное устройство. Обеспечьте совмещение зарядных контактов батарейного блока с контактами зарядного устройства. Если батарейный блок установлен неправильно, зарядка невозможна.
3. Убедитесь, что включился светодиодный индикатор. Заряжайте батарейный блок в течение 16 часов.

Примечание: Светодиодный индикатор зарядного устройства продолжает гореть в течение всего времени, пока батарейный блок находится в зарядном устройстве.

Эксплуатация радиостанции

Чтобы обеспечить правильное и полное использование возможностей вашей новой радиостанции, прочитайте данное руководство от начала до конца, прежде чем приступить к эксплуатации радиостанции.

Включение радиостанции и регулировка громкости

1. Чтобы включить радиостанцию, нажмите и удерживайте клавишу **MENU/**. Чтобы увеличить громкость, нажмите клавишу **▲**. Чтобы уменьшить громкость, нажмите клавишу **▼**.
2. Чтобы выключить радиостанцию, нажмите и удерживайте клавишу **MENU/**.

Настройка звука (тон клавиш)

Радиостанция издает звук при каждом нажатии клавиши (кроме тангенты **РТТ** и клавиши ).

Чтобы включить или выключить звук, 5 раз нажмите кнопку

MENU/, значок тона клавиш замигает.

Включение звука. Нажмите клавишу **▲**, чтобы включить звук. Нажмите клавишу **▼**, чтобы выключить его.

Ведение радиопереговоров

Чтобы вступить в радиопереговоры с другой радиостанцией:

1. Нажмите тангенту **РТТ** и, удерживая ее нажатой, говорите в микрофон с расстояния 5-8 см. Говорите четко, но не повышая голоса. Во время передачи на дисплее отображается значок . Во избежание потери первых слов передачи не начинайте

говорить сразу после нажатия тангенты **РТТ**. Сделайте небольшую паузу.

2. Закончив говорить, отпустите тангенту **РТТ**. Это дает возможность принимать поступающие вызовы. Во время приема на дисплее отображается значок .



Примечание: После того, как радиостанция работала в режиме передачи 60 секунд, она издает тон ограничения времени передачи, и начинает мигать значок . Радиостанция прекращает передачу.

Подсветка дисплея

Подсветка дисплея включается автоматически при нажатии любой клавиши (кроме тангенты **РТТ**). Дисплей светится в течение 10 секунд после нажатия последней клавиши.

Навигация по меню

Для того, чтобы можно было выходить на расширенные функции TLKR T6, в радиостанции предусмотрено меню.

1. Для выхода в меню нажмите клавишу **MENU/**.
2. Дальнейшие нажатия клавиши **MENU/** будут проводить вас по пунктам меню, вплоть до выхода в "номальный" режим работы.

Меню выбора

Навигация по меню выбора осуществляется следующим образом:



Выбор канала

Для переговоров с другими радиостанциями в вашей радиостанции имеется 8 каналов и 121 субкод. Для связи между радиостанциями необходимо, чтобы они использовали один и тот же канал и один и тот же субкод.

Чтобы выбрать канал:

1. Войдите в меню выбора. Индикатор канала мигает.
2. Для увеличения или уменьшения отображаемого номера канала нажимайте клавишу ▲ или ▼. Для непрерывного увеличения или уменьшения номера канала нажмите клавишу ▲ или ▼ и удерживайте ее нажатой.
3. Перейдите к выбору субкода.

Выбор субкода



Задание субкода помогает снизить помехи, однако следует помнить, что если у радиостанций не совпадают субкоды, связь между ними невозможна. Для каждого из восьми каналов можно выбрать любой из субкодов от 0 до 121.

1. Войдите в меню выбора. Двигайтесь по меню, пока не замигает индикатор субкода.
2. Для увеличения или уменьшения отображаемого номера нажимайте клавишу ▲ или ▼. Для непрерывного увеличения или уменьшения номера нажмите клавишу ▲ или ▼ и удерживайте ее нажатой.
3. Выйдите из меню выбора.

Режим двойного сканирования

Радиостанция может попеременно сканировать текущий канал и какой-либо второй канал. Для этого необходимо задать номер и субкод второго канала.

Чтобы задать второй канал и включить двойное сканирование:

1. Перемещайтесь по меню выбора, пока не замигает значок 2CH CH.
2. Выберите номер канала с помощью клавиш ▲ и ▼, затем нажмите клавишу .
3. Выберите субкод с помощью клавиш ▲ и ▼, затем нажмите клавишу .

Примечание: Двойное сканирование не действует, если задать тот же номер и субкод, что у текущего канала.

Чтобы выключить двойное сканирование:



Нажмите клавишу , затем установите режим ВЫКЛ (OFF).

Включение секундомера

Радиостанцию можно использовать в качестве таймера-секундомера. Можно вести отсчет времени до 60 минут 59 секунд.

Примечание: В этом режиме можно принимать входящие сигналы.

Использование таймера-секундомера:



1. Непрерывно нажимайте клавишу , пока не появится таймер-секундомер.
2. Нажмите клавишу ▲, чтобы включить таймер-секундомер. Повторное нажатие клавиши ▲ приостанавливает таймер.
3. Нажатием клавиши ▼ переустановите таймер.
4. Непрерывно нажимайте клавишу , чтобы выйти из функции таймера-секундомера.

Блокировка клавиатуры

Чтобы заблокировать клавиатуру:

Непрерывно нажимайте клавишу / . Появится значок .

Чтобы разблокировать клавиатуру:

Снова непрерывно нажимайте клавишу / . Значок  исчезнет.

Меню режимов

Навигация по меню режимов осуществляется следующим образом:

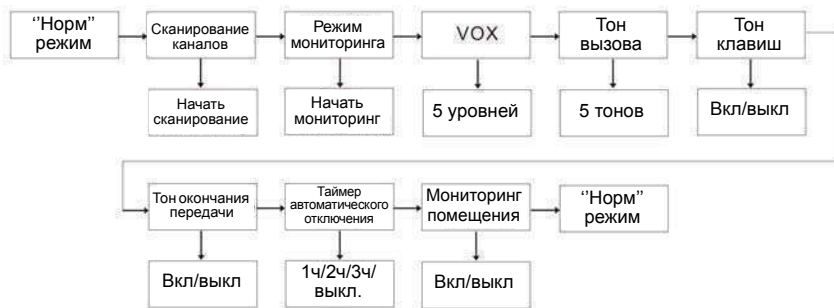

Функция сканирования каналов

Радиостанция TLKR T6 оснащена функцией сканирования каналов, позволяющей сканировать все 8 каналов. При обнаружении активного канала радиостанция фиксируется на этом канале, пока он не освободится. Затем, после 2-секундной паузы, радиостанция возобновляет сканирование. Нажав тангенту **PTT** во время паузы сканирования, вы можете начать передачу на данном канале с выходом из режима сканирования.





Чтобы включить сканирование каналов:

1. Войдите в меню режимов. Перемещайтесь по меню, пока не замигает значок . Нажмите клавишу **▲**, чтобы включить функцию сканирования. Начнется сканирование канала, и появится значок сканирования. Чтобы выключить сканирование,
2. Нажмите **MENU/⏻**, значок сканирования замигает, затем нажмите клавишу **▼**, чтобы выключить функцию сканирования.

Функция мониторинга канала

Функция мониторинга канала позволяет прослушивать слабые сигналы на текущем канале при нажатии соответствующей клавиши.





Включение мониторинга канала:

1. Войдите в меню режимов. Перемещайтесь по меню, пока не замигает значок . Нажмите клавишу , чтобы включить функцию мониторинга. Начнется мониторинг, и появится значок мониторинга. Чтобы выключить мониторинг.
2. Нажатием **MENU**/ выйдете в режим мониторинга. Нажмите клавишу , чтобы выключить функцию мониторинга.

Голосовое управление передачей



Радиостанция TLKR T6 оснащена функцией голосового управления передачей (VOX), которая может быть включена или выключена пользователем. Функция VOX обеспечивает управление работой радиостанции без помощи рук. Передача ограничена разговором через микрофон радиостанции или гарнитуру (в комплект не входит), а не нажатием клавиши тангенты РТТ.

Чтобы настроить функцию VOX:



1. Войдите в меню режимов. Перемещайтесь по меню, пока не замигает значок . Также замигает текущий уровень (выкл. (off), 1-5). Уровень выкл. (off) отключает VOX, а уровень 1-5 устанавливает чувствительность цепи VOX.
2. Выберите нужный уровень VOX с помощью клавиш  и . Используйте уровень 1 в наименее шумных условиях, а уровень 5 - в наиболее шумных условиях. Чтобы проверить выбранный уровень чувствительности, начните говорить в микрофон. Мигание значка  означает, что радиостанция распознала ваш голос.
3. Выйдите из меню выбора.

Примечание: Когда с момента начала передачи в режиме VOX проходит 60 секунд, звучит тон, предупреждающий об истечении времени передачи, и значок  мигает в течение 5 секунд.

Тоны вызова

В радиостанции TLKR T6 имеется выбор 5 тонов вызова, которые передаются при нажатии клавиши  / .



Чтобы выбрать тон вызова:

1. Войдите в меню режимов. Перемещайтесь по меню, пока не замигают значок  и текущий номер тона вызова (1-5).
2. Для увеличения или уменьшения отображаемого номера тона вызова нажимайте клавишу  или . Соответствующие тоны будут звучать из динамика.
3. Выйдите из меню выбора.

Для передачи выбранного тона вызова нажмите клавишу . Выбранный тон будет автоматически передаваться в течение фиксированного времени. Тон вызова сбрасывается при нажатии тангенты РТТ.

Тон клавиш



Радиостанция издает тон при каждом нажатии клавиш (кроме кнопки тангенты РТТ). Включение и выключение тона клавиш:

1. Войдите в меню режимов. Перемещайтесь по меню, пока не замигает значок .
2. Нажмите клавишу , чтобы включить, или нажмите клавишу , чтобы выключить тон клавиш.
3. Выйдите из меню выбора.

Тон конца передачи

Тон конца передачи служит для оповещения о конце передачи (как при использовании тангенты РТТ, так и в режиме VOX). Если тоны клавиш включены, то тон конца передачи выводится на динамик. Если тоны клавиш выключены, то тон конца передачи передается, но из динамика не звучит.

Чтобы выключить или включить тон конца передачи:

1. Войдите в меню режимов. Перемещайтесь по меню, пока не замигает значок .
2. Нажмите клавишу , чтобы включить, или нажмите клавишу , чтобы выключить сигнал окончания передачи.
3. Выйдите из меню выбора.

Автоматическая функция экономии батарей

Эта уникальная функция позволяет значительно продлить время работы батарей. Радиостанция автоматически переходит в режим экономии батарей при отсутствии передачи и приема в течение 3 секунд. В этом режиме радиостанция по-прежнему может принимать вызовы.

Автоматическое выключение питания

Функция автоматического выключения питания позволяет задавать время, по истечении которого радиостанция автоматически выключается.

1. Войдите в меню режимов. Перемещайтесь по  меню, пока не замигает значок.
2. Нажмите клавишу ▲ или ▼, чтобы установить время на выкл. (off), 60, 120 или 180 минут.
3. Выйдите из меню выбора.

Функция мониторинга помещения

Эта функция позволяет использовать две радиостанции TLKR T6, чтобы из одного помещения следить за звуками в другом помещении. Радиостанция, установленная в другом помещении, улавливает голоса или

другие шумы (в зависимости от заданного вами уровня чувствительности) и передает их на вашу радиостанцию без нажатия тангенты РТТ. В режиме мониторинга помещения радиостанция не может принимать вызовы. Чтобы включить или выключить мониторинг помещения:

1. Войдите в меню режимов. Перемещайтесь по меню, пока не замигает значок .
2. Нажмите клавишу ▲, чтобы включить, или клавишу ▼, чтобы выключить функцию мониторинга помещения.
3. Выйдите из меню выбора.

Примечание:

- В режиме мониторинга помещения тангента РТТ не действует. При ее нажатии звучит тон ошибки.
- Если голос или шум в помещении звучит дольше 60 секунд, радиостанция прерывает мониторинг на 5 секунд, затем возобновляет его.

Технические данные

Число каналов	8 каналов PMR
Число субкодов	121 (38 кодов CTCSS и 83 кода DCS)
Рабочая частота	446.00625 - 446.09375 МГц
Источник питания	Блок никель-металл-гидридных аккумуляторных батарей AAA 4 щелочные батареи AAA (не входят в комплект поставки)
Радиус действия	До 8 км
Ресурс батарей	Типично 16 часов Щелочные батареи Типично 14 часов Батарейный блок NiMH

Таблица частот (МГц)

Кан.	Част.
1	446.00625
2	446.01875
3	446.03125
4	446.04375
5	446.05625
6	446.06875
7	446.08125
8	446.09375

ПЕРЕЧЕНЬ ОДОБРЕННЫХ АКСЕССУАРОВ

Для приобретения следующих аксессуаров обращайтесь к дилеру или предприятию розничной торговли

№ изделия по каталогу Motorola	Описание
--------------------------------	----------

Таблица кодов CTCSS (Гц)

№ кода	Частота тона (Гц)	№ кода	Частота тона (Гц)	№ кода	Частота тона (Гц)
0	Выкл.	13	103.5	26	162.2
1	67.0	14	107.2	27	167.9
2	71.9	15	110.9	28	173.8
3	74.4	16	114.8	29	179.9
4	77.0	17	118.8	30	186.2
5	79.7	18	123.0	31	192.8
6	82.5	19	127.3	32	203.5
7	85.4	20	131.8	33	210.7
8	88.5	21	136.5	34	218.1
9	91.5	22	141.3	35	225.7
10	94.8	23	146.2	36	233.6
11	97.4	24	151.4	37	241.8
12	100.0	25	156.7	38	250.3

Коды DCS

№ кода	Код	№ кода	Код	№ кода	Код	№ кода	Код	№ кода	Код	№ кода	Код
39	023	53	114	67	174	81	315	95	445	109	631
40	025	54	115	68	205	82	331	96	464	110	632
41	026	55	116	69	223	83	343	97	465	111	654
42	031	56	125	70	226	84	346	98	466	112	662
43	032	57	131	71	243	85	351	99	503	113	664
44	043	58	132	72	244	86	364	100	506	114	703
45	047	59	134	73	245	87	365	101	516	115	712
46	051	60	143	74	251	88	371	102	532	116	723
47	054	61	152	75	261	89	411	103	546	117	731
48	065	62	155	76	263	90	412	104	565	118	732
49	071	63	156	77	265	91	413	105	606	119	734
50	072	64	162	78	271	92	423	106	612	120	743
51	073	65	165	79	306	93	431	107	624	121	754
52	074	66	172	80	311	94	432	108	627		

Гарантийная информация

С гарантийными претензиями и для выполнения гарантийного обслуживания обращайтесь к официальному дилеру компании Моторола или на предприятие розничной торговли, где вы приобрели радиостанцию Моторола и/или фирменные аксессуары.

Для получения гарантийного обслуживания верните радиостанцию дилеру или на предприятие розничной торговли. Не отправляйте радиостанцию в адрес фирмы Моторола.

Для получения гарантийного обслуживания необходимо предъявить документ о покупке с датой покупки. На радиостанции должен быть четко виден серийный номер. Гарантийные претензии не принимаются, если тип или серийный номер на радиостанции был изменен, удален или неразборчив.

Что не покрывается гарантией

Дефекты или повреждения в результате нештатного использования изделия или невыполнения инструкций, приведенных в данном руководстве.

Дефекты или повреждения в результате неправильного использования, несчастного случая или небрежности.

Дефекты или повреждения в результате неправильного тестирования, эксплуатации, обслуживания, регулировок или внесенных изменений или модификаций любого рода.

Поломки или повреждения антенн, за исключением поломок или повреждений, явившихся прямым следствием дефекта материалов или изготовления.

Изделия, разобранные или отремонтированные таким образом, что вследствие такой разборки или ремонта резко ухудшилось качество работы изделия или стал невозможным нормальный осмотр и тестирование для проверки справедливости гарантийных претензий.

Дефекты или повреждения из-за неправильного расстояния между радиостанциями.

Дефекты или повреждения из-за попадания влаги или жидкости.

Все пластиковые поверхности и другие наружные открытые части, поцарапанные или поврежденные в результате нормального использования.

Изделия, взятые напрокат.

Периодическое обслуживание и ремонт или замена частей, требующиеся в результате нормального использования и износа.

Информация об авторском праве

Описанные в данном руководстве изделия фирмы Моторола могут содержать защищенные авторскими правами программы фирмы Моторола, хранящиеся на полупроводниковых ЗУ или других носителях. Законы Соединенных Штатов Америки и некоторых других стран защищают некоторые исключительные права компании Моторола в отношении защищенных авторским правом программ, включая право на копирование и воспроизведение в любой форме защищенных авторским правом компьютерных программ.

В связи с этим никакие компьютерные программы фирмы Моторола, содержащиеся в изделиях Моторола, описанных в настоящем руководстве, не разрешается копировать или воспроизводить каким бы то ни было иным способом без явного письменного разрешения фирмы Моторола. Кроме того, покупка изделий Моторола не дает никаких явных или подразумеваемых прав или прав на лицензии, например не подразумевает отказа владельцев от своих прав и т.п., в отношении авторства, патентов или заявок на патенты компании Моторола, за исключением обычных не исключительных прав на безвозмездную лицензию на использование этих изделий согласно законам о продаже изделий.

MOTOROLA, стилизованный логотип "M" и другие упомянутые здесь товарные знаки компании Motorola, Inc., ® (зарегистрировано в Ведомстве патентов и товарных знаков США).

© Motorola, Inc. 2010

INDHOLD

Produktsikkerhed og radiobølgeeksponering for bærbare radioanlæg	2	Menufunktion	10
Funktioner	2	Kanalskanning	10
Kontrol og funktioner	3	Monitortilstand	11
Display	4	Stemmestyret transmission	11
Kassens indhold	5	Transmitter en personsøgetone	12
Isætning af batteriet	5	Tastetone	12
Batteriniveau og alarm for lavt batteriniveau	5	Roger-biptyd	12
Opladning af radioen	5	Automatisk strømsparefunktion	13
Opladning af batteriet	6	Automatisk slukning	13
Sådan bruges radioen	6	Værelsesmonitorfunktion	13
Tænd radioen, og juster lydstyrken	6	Specifikationer	14
Justering af lyden (tastebiptyd)	7	Frekvensdiagram	14
Tal via din radio	7	CTCSS-diagram (Hz)	15
LCD-baggrundslys	7	DCS-kode	16
Navigation i menuen	7	Garantioplysninger	17
Menuvalg	8	Hvad der ikke er dækket af garantien	17
Valg af kanal	8	Copyrightoplysninger	18
Valg af underkode	8		
Dobbelt overvågningstilstand	9		
Aktivering af stopur	9		
Aktivering af tastelås	9		

Produktsikkerhed og radiobølgeeksponering for bærbare radioanlæg



Forsigtig!

Før produktet tages i brug, skal du læse betjeningsvejledningen vedrørende sikker anvendelse i hæftet om produktsikkerhed og radiobølgeeksponering, som følger med radioen.

VIGTIGT!

Før produktet tages i brug, skal du læse oplysningerne om radiobølger og betjeningsvejledningen i hæftet om produktsikkerhed og radiobølgeeksponering for at sikre, at radiobølgeeksponeringsgrænserne ikke overskrides.

Funktioner

- 8 PMR-kanaler
 - 121 underkoder (38 CTCSS-koder & 83 DCS-koder)
 - Rækkevidde på op til 8 km*
 - Internt VOX-kredsløb
 - 5 valgbare personsøgetoner
 - Baggrundsbelyst LCD-display
 - Hovedtelefonstik til valgfrie hovedtelefoner
 - Roger-biptyd
 - Op-timer
 - Værelsesmonitor
 - Batterioplader
 - Batteriniveaumåler
 - Kanalmonitor
 - Kanalskanning
 - Dobbelt overvågning
 - Tastaturlås
 - Automatisk slukkefunktion
- * Rækkevidden kan variere afhængig af miljømæssige og/eller topografiske forhold.

Kontrol og funktioner

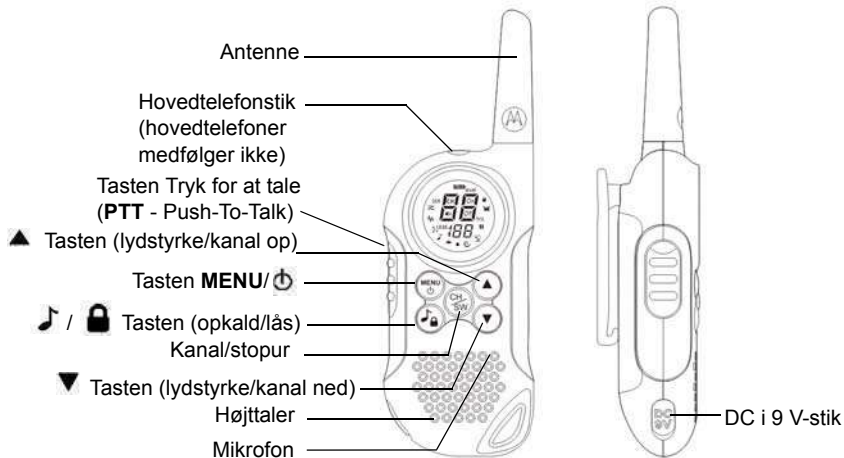

Display

1. Batteriniveaumåler
2. Dobbelt overvågningsindikator
3. Skanningsindikator
4. Monitorindikator
5. VOX-indikator
6. Sender personsøgetone
7. Tastetoneindikator
8. Roger-bielydsindikator
9. Automatisk slukningsindikator (APO - Auto Power Off)
10. Værelsesmonitorindikator
11. Sendings-/modtagelsesindikator
12. Tastaturlåsindikator

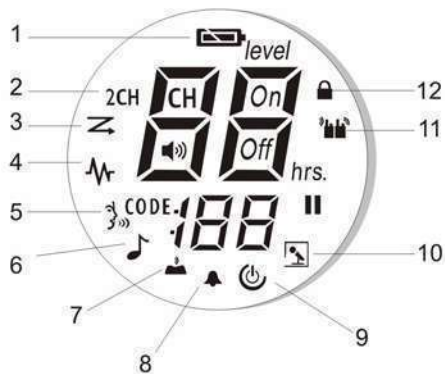

Tillykke med din TLKR T6 radio. Dette produkt er en letvægtsradio, som ikke er større, end den kan ligge i din håndflade. Brug den ved sportsbegivenheder til at holde kontakt med familie og venner, på vandreture, på ski, udendørs eller ved naboovervågning, hvor kommunikation er afgørende. Den kompakte, enestående enhed er udstyret med mange funktioner.

Kassens indhold

Din kasse indeholder to TLKR T6-radioer, to bælteclips, en opladerholder, en netadapter, to batteriholdere, to genopladelige NiMH-batterier og denne vejledning. Du kan betjene enheden med fire AAA-alkaline-batterier (medfølger ikke).

Isætning af batteriet

Din TLKR T6-radio bruger NiMH-batteriet pack or 4 AAA alkaline batteries (medfølger ikke). Hvis du bruger alkaline-batterier, anbefaler vi, at du vælger alkaline-batterier af høj kvalitet.

For at isætte NiMH-batteriet:

1. Sørg for, at din radio er slukket.

2. Fjern batteridækslet ved at trykke på tappen i bunden af batteridækslet, så døren kan fjernes.
3. Isæt NiMH-batteriet i batteriholderen. Sørg for at følge symbolerne + og - i batteriholderen. Hvis du isætter batteriet forkert, vil enheden ikke fungere.
4. Sæt batteridækslet på igen.

Batteriniveau og alarm for lavt batteriniveau

Enheden har en batteriniveaumåler på displayet, der viser batteriernes status.

Når batteriniveauet i enheden er lavt, blinker  ikonet for batteriniveaumåleren.

Genoplad de genopladelige NiMH-batterier med det samme.

Opladning af radioen

Hvis du bruger det genopladelige NiMH-batteri, kan to TLKR T6-radioer genoplades direkte eller ved at bruge den medfølgende opladerholder.

Sørg for at slukke radioen, inden du sætter radioen i opladerholderen. Ellers vil ikonet for batteriniveaumåleren ikke fungere korrekt.

Direkte opladning:

1. Slut DC-adapteren til radioens DC i 9 V-stik, og slut den anden ende til et køretøjs cigarettænder.

Sådan bruger du opladerholderen:

1. Slut AC-adapteren til DC i 9 V og til et almindeligt strømstik.
2. Placer opladerholderen på skrivebordet eller på en anden bordplade, og sæt radioen i opladerholderen med tastaturet pegende fremad.
3. Sørg for, at LED'en lyser op. Oplad batteriet i 16 timer, og fjern radioen fra opladerholderen efter endt opladning.

Bemærk! LED-opladerindikatoren vil forblive tændt, så længe radioerne står i opladeren.

Opladning af batteriet

Du kan oplade selve NiMH-batteriet ved at bruge den medfølgende batteriholder.

1. Placer batteriholderen i opladerholderen.



2. Isæt NiMH-batteriet ved at forbinde dets opladerkontakter med opladerholderens cradle. Hvis du isætter batterierne forkert vil enheden ikke fungere.
3. Sørg for, at LED'en lyser op. Oplad batteriet i 16 timer.

Bemærk! LED-opladerindikatoren vil forblive tændt, så længe radioerne står i opladeren.





Sådan bruges radioen

For at få mest muligt ud af din nye radio, bør du læse hele denne vejledning, inden du forsøger at betjene enheden.

Tænd radioen, og juster lydstyrken



1. Tryk på og hold tasten **MENU**/ nede for at tænde radioen, og øg lydstyrken ved at trykke på tasten **▲**. For at sænke lydstyrken skal du trykke på tasten **▼**.
2. Tryk på og hold tasten **MENU**/ nede igen for at slukke radioen.

Justering af lyden (tastebilyd)

Din radio udsender en bilyd, hver gang du trykker på en af tasterne (undtagen tasterne **PTT** og ). For at slukke eller tænde for lyden skal du trykke på knappen **MENU**/ fem gange - ikonet Tastetone blinker. For at tænde for lyden. Tryk på  tasten for at tænde. Tryk på  tasten for at slukke for lyden.

Tal via din radio

For at tale med andre ved hjælp af radioen:

1. Tryk på og hold tasten **PTT** nede, og tal med en klar, normal stemme cirka 5-8 cm fra mikrofonen. Mens du transmitterer, vises ikonet  på displayet. For at undgå at miste første del af din transmission skal du holde en lille pause, efter at du har trykket på knappen **PTT**, og inden du begynder at tale.
2. Når du er færdig med at tale, skal du slippe knappen **PTT**. Du kan nu modtage indgående opekald. Mens du modtager, vises ikonet  på displayet.



Bemærk! Når du transmitterer i 60 sekunder, udsender radioen en TX-timeout-tone, og ikonet  blinker. Radioen stopper med at transmittere.

LCD-baggrundslys

LCD-baggrundslyset aktiveres automatisk, når du trykker på en af tasterne (undtagen **PTT**). LCD-displayet lyser op i 10 sekunder, efter at du har trykket på den sidste tast.

Navigation i menuen

For at give dig adgang til de avancerede funktioner i TLKR T6 har din radio en menufunktion.

1. For at få adgang til menuen skal du trykke på tasten **MENU**/.
2. Trykker du flere gange på tasten **MENU**/, bladrer du gennem menuen, indtil du afslutter og går til "normal" tilstand.

Menuvalg

Din radio navigerer gennem Menuvalg som vist nedenfor:

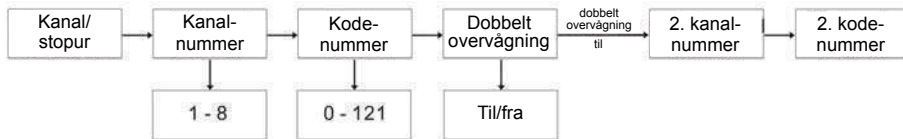

Valg af kanal

Din radio har 8 kanaler og 121 underkoder, om du kan bruge til at tale med andre. For at tale med en anden skal I begge indstille radioen til den samme kanal og underkode.

For at vælge en kanal:

1. Gå ind i Menuvalg. Channel-indikator blinker.
2. Tryk på tasten ▲ eller ▼ for at skifte et kanalnummer op eller ned. Hvis du trykker på ▲ og holder tasten ▲ eller ▼ nede, fortsætter kanalnummeret med at skifte op eller ned.
3. Gå til Underkodeindstillingerne for at vælge en underkode.

Valg af underkode



Når du tilknytter en underkode til din radio, hjælper det med at reducere interferens, men husk, at radioer med forskellige underkoder ikke kan kommunikere med hinanden. Hver af kanalerne 1-8 kan have enhver af koderne fra 0 til 121 tilknyttet.

1. Gå ind i Menuvalg. Gå gennem Menuvalg, indtil underkodeindikatoren blinker.
2. Tryk på tasten ▲ eller ▼ for at skifte et kanalnummer op eller ned. Hvis du trykker på ▲ og holder tasten ▲ eller ▼ nede, fortsætter kanalnummeret med at skifte op eller ned.
3. Forlad Menuvalg.

Dobbelt overvågningstilstand

Din radio kan skanne den nuværende kanal og en anden kanal. Du skal indstille et kanalnummer og dens underkode for en anden kanal.

For at indstille den anden kanal skal du aktivere dobbelt overvågning:

1. Gå gennem Menuvalg, indtil ikonet 2CH CH blinker.
2. Tryk på ▲ eller ▼ for at vælge kanalnummeret, og tryk derefter på tasten .
3. Tryk på ▲ eller ▼ for at vælge underkoden, og tryk derefter på tasten .

Bemærk! Hvis du har indstillet samme kanalnummer og underkode som den nuværende kanal, virker dobbelt overvågning ikke.

For at deaktivere dobbelt overvågning:



Tryk på tasten , og indstil den til slukket tilstand.

Aktivering af stopur

Du kan bruge radioen som stopur. Kan tager tid i op til 60 minutter og 59 sekunder.

Bemærk! Du kan modtage indgående signaler i denne tilstand.

For at bruge stopuret:



1. Tryk på og hold tasten  nede, indtil stopuret vises
2. Tryk på tasten ▲ for at starte stopuret. Trykker du på tasten ▲ igen, sætter du stopuret på stopuret.
3. Tryk på tasten ▼ for at nulstille stopuret.
4. Tryk på og hold tasten  nede for at afsluttestopuret

Aktivering af tastelås

For at låse tastaturet:

Tryk på og hold tasten  /  nede. Ikonet  vises.

For at låse tastaturet op:

Tryk på og hold tasten  /  . Ikonet  forsvinder .

Menufunktion

Din radio navigerer gennem Menuvalg som vist:

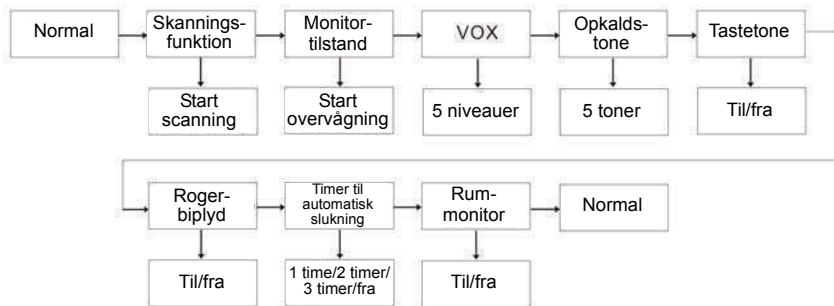

Kanalskanning

Din PMR Low Tier-radio har en funktion til kanalskanning, som du kan bruge til nemt at skanne alle otte kanaler. Når radioen finder en aktiv kanal, pauser radioen på den pågældende kanal, indtil kanalen går klart igennem. Efter to sekunder fortsætter radioen med skanningen. Trykker du på tasten **PTT**, mens skanningen pauser på kanalen, kan du transmittere på den kanal.

For at starte kanalskanningen:

1. Gå ind i menutilstanden. Gå gennem menuen, indtil ikonet  blinker. Tryk på **▲**. Kanalskanningen begynder, mens ikonet Skanning vises.



For at stoppe skanningen:

1. Tryk på **MENU/⏻**, ikonet Skanning blinker, tryk på tasten **▼** for at stoppe skanningsfunktionen.



Monitortilstand

Din PMR Low Tier-radio giver dig mulighed for at lytte til svage signaler på den nuværende kanal ved at trykke på en tast.

For at aktivere monitortilstanden:

1. Gå ind i menu tilstanden. Gå gennem menuen, indtil ikonet  blinker. Tryk på tasten  for at aktivere monitortilstanden. Overvågning begynder, og ikonet Monitor vises.

For at deaktivere monitoren:

2. Tryk på **MENU**/, og gå gennem monitortilstanden. Tryk på tasten  for at deaktivere monitorfunktionen.





Stemmestyret transmission

Din TLKR T6-radio er udstyret med en brugervalgbar stemmestyret transmission (VOX - Voice Operated Transmission), der kan bruges automatisk taletransmissionen.

VOX-funktionen er udviklet til håndfri brug.



Transmissionen er begrænset til at tale ind i mikrofonen i radioen eller headset'et (headset medfølger ikke) i stedet for at trykke på PPT-tasten.

For at vælge VOX-niveau:



1. Gå ind i menu tilstanden. Gå igennem Menu indtil  blinker. Det nuværende niveau (Off, 1-5) blinker også. Level Off deaktiverer VOX, mens niveau 1-5 indstiller VOX-funktionens følsomhed.
2. Tryk på tasten  eller  for at vælge det ønskede VOX-følsomhedsniveau. Brug niveau 1 i stille omgivelser og niveau 5 i meget støjende omgivelser. Du kan finde det egnede følsomhedsniveau ved at tale ind i mikrofon. Hvis ikonet  blinker, er din stemme accepteret.
3. Forlad Menuvalg.

Bemærk! Når du transmitterer ved hjælp af VOX-funktionen i 60 sekunder, udsende radioen en TX-timeout-tone, og ikonet  blinker i fem sekunder.

Transmitter en personsøgetone

Din TLKR T6-radio er udstyret med fem valgfrie personsøgetoner, som bliver transmitteret, når du trykker på tasten / .

For at vælge en personsøgetone:



1. Gå ind i menuilstanden. Gå gennem menuen, indtil ikonet  blinker. Det nuværende personsøgetonenummer (1-5) blinker også.
2. Tryk på tasten  eller  for at skifte et nummer op eller ned, indtil du finder den ønskede personsøgetone. Hver tone bliver hørt gennem højtaleren.
3. Forlad Menuvalg.

For at transmittere den valgte personsøgetone skal du trykke på  taksten. Den valgte tone bliver automatisk transmitteret i et bestemt tidsrum. Opkald annulleres, når du trykker på tasten **PTT**.

Tastetone

Din radio udsender en tone, hver gang du trykker på en af tasterne (undtagen tasten PTT).



For at slå tastetonen til eller fra:

1. Gå ind i menuilstanden. Gå gennem menuen, indtil ikonet  blinker.
2. Tryk på tasten  for at slå tastetonen til eller på tasten  for at slå tastetonen fra.
3. Forlad Menuvalg.

Roger-biptyd

Roger-biptyden er en biptyd, der sendes for at signalere afslutningen på transmissionen (PTT- og VOX- transmission). Roger-biptyden kan høres gennem højtaleren, når tastebiptyden er slået til. Den transmitters selv hvis tastebiptyden er slået fra. Men Roger-lyden kan dog ikke høres gennem højtaleren.

For at slå Roger-biptyden fra eller til:

1. Gå ind i menuilstanden. Gå igennem menuen, indtil ikonet  blinker.
2. Tryk på tasten  for at slå Roger-biptyden til eller på tasten  for at slå Roger-biptyden fra.
3. Forlad Menuvalg.

Automatisk strømsparefunktion

Din radio har et enestående kredsløb, der er udviklet til at forlænge batterilevetiden markant. Hvis der ikke er nogen transmission eller noget indgående opkald inden for tre sekunder, skifter din radio til strømsparetilstand. Radioen kan stadig modtage transmissioner i denne tilstand.

Automatisk slukning

Den automatiske slukkefunktion giver dig mulighed for at indstille et bestemt tidspunkt, hvor radioen automatisk slukker.

1. Gå ind i menutilstanden. Gå gennem menuen, indtil ikonet  blinker.
2. Tryk på tasten ▲ eller ▼ for at vælge det ønskede slukketidspunkt: Om 60, 120 eller 180 minutter.
3. Forlad Menuvalg.

Værelsesmonitorfunktion

Du kan bruge en af dine TLKR T6-radioer som en værelsesmonitor og bruge den anden radio til at lytte til og holde styr på stemmen i et andet værelse. Når du indstiller værelsesmonitoren, vil den monitorerende radio opfatte stemmer/lyde (alt efter det følsomhedsniveau, du har

indstillet den til) og transmittere dem tilbage til den lyttende radio, uden at det er nødvendigt trykke på tasten **PTT**. Den monitorerende radio kan ikke modtage nogen form for transmissioner i denne tilstand.

For at slå værelsesmonitoren til eller fra:

1. Gå ind i menutilstanden. Gå gennem menuen, indtil ikonet  blinker.
2. Tryk på tasten ▲ for at slå værelsesmonitoren til eller på tasten ▼ for at slå værelsesmonitoren fra.
3. Forlad Menuvalg.

Bemærk!

- Du kan ikke trykke på tasten PTT i tilstanden værelsesmonitor, og radioen vil derfor udsende en PTT-fejlton.
- Når stemmen/lyden i det andet værelse fortsætter i mere end 60 sekunder, stopper den monitorerende radio med at monitorere i fem sekunder, hvorefter den fortsætter igen.

Specifikationer

Kanaler	8 PMR
Underkoder	121 (38 CTCSS- og 83 DCS-koder)
Frekvens- område	446.00625 - 446.09375 MHz
Strømkilde	AAA-NiMH-batter 4 AAA-alkaline-batterier (medfølger ikke)
Rækkevidde	Op til 8 km
Batterilevetid	Normalt 16 timer for alkaline-batterier Normalt 14 timer for NiMH-batterier

Frekvensdiagram (MHz)

Kanal	Frekvens
1	446.00625
2	446.01875
3	446.03125
4	446.04375
5	446.05625
6	446.06875
7	446.08125
8	446.09375

Liste over godkendt tilbehør

Kontakt venligst din forhandler eller detailhandler for at købe dette tilbehør.

Motorola- Reserveudvalgsnr.	Beskrivelse
--------------------------------	-------------

CTCSS-diagram (Hz)

Kode-nummer	Lydfrekvens (Hz)	Kode-nummer	Lydfrekvens (Hz)	Kode-nummer	Lydfrekvens (Hz)
0	Off	13	103.5	26	162.2
1	67.0	14	107.2	27	167.9
2	71.9	15	110.9	28	173.8
3	74.4	16	114.8	29	179.9
4	77.0	17	118.8	30	186.2
5	79.7	18	123.0	31	192.8
6	82.5	19	127.3	32	203.5
7	85.4	20	131.8	33	210.7
8	88.5	21	136.5	34	218.1
9	91.5	22	141.3	35	225.7
10	94.8	23	146.2	36	233.6
11	97.4	24	151.4	37	241.8
12	100.0	25	156.7	38	250.3

DCS-kode

Kode-nummer	Kode	Kode-nummer	Kode	Kode-nummer	Kode	Kode-nummer	Kode	Kode-nummer	Kode	Kode-nummer	Kode
39	023	53	114	67	174	81	315	95	445	109	631
40	025	54	115	68	205	82	331	96	464	110	632
41	026	55	116	69	223	83	343	97	465	111	654
42	031	56	125	70	226	84	346	98	466	112	662
43	032	57	131	71	243	85	351	99	503	113	664
44	043	58	132	72	244	86	364	100	506	114	703
45	047	59	134	73	245	87	365	101	516	115	712
46	051	60	143	74	251	88	371	102	532	116	723
47	054	61	152	75	261	89	411	103	546	117	731
48	065	62	155	76	263	90	412	104	565	118	732
49	071	63	156	77	265	91	413	105	606	119	734
50	072	64	162	78	271	92	423	106	612	120	743
51	073	65	165	79	306	93	431	107	624	121	754
52	074	66	172	80	311	94	432	108	627		

Garantioplysninger

Den autoriserede Motorola-forhandler eller -detailhandler, hvor du har købt dit radioanlæg fra Motorola og/eller originalt tilbehør fra Motorola, vil indfri en garantireklamation og/eller tilbyde garantiservice.

Returner venligst din radio til din forhandler eller detailhandler for at gøre krav på din garantiservice. Returner ikke din radio til Motorola.

For at kunne modtage garantiservice skal du vise din købskvittering eller et andet sammenligneligt købsbevis, hvoraf købsdatoen fremgår. Radioanlægget skal også tydeligt vise serienummeret. Garantien dækker ikke, hvis type- eller serienumrene på produktet er blevet ændret, slettet, fjernet eller gjort ulæselige.

Hvad der ikke er dækket af garantien

Fejl eller skade, der stammer fra brugen af produktet. På anden måde end den normale og sædvanlige eller ved ikke at følge instruktionerne i denne brugervejledning.

Fejl eller skade fra misbrug, ulykke eller forsømmelse.

Fejl eller skade fra forkert afprøvning, betjening, vedligeholdelse, tilpasning eller enhver form for ændring eller modifikation.

Brud eller skade på antenner medmindre bruddet eller skaden direkte kan tilskrives fejl i materialet eller mangler i den håndværksmæssige udførelse.

Produkter, der bliver skilt ad eller repareret på en sådan måde, at det påvirker ydelsen negativt eller forhindrer passende inspektion og afprøvning for at bekræfte en garantireklamation.

Fejl eller skade på grund af rækkevidde.

Fejl eller skade på grund fugt, væske eller spildt væske.

Alle plastikoverflader og alle andre eksternt udsatte dele, der er ridset eller skadet på grund af normalt brug.

Produkter, der lejes midlertidigt.

Periodisk vedligeholdelse og reparation eller udskiftning af dele på grund af normalt brug, slid og ælde.

Copyrightoplysninger

Motorola-produkterne, der er beskrevet i denne brugervejledning, kan indeholde Motorola-programmer, som er lagret i halvledere eller andre medier, og som er beskyttet af copyright. I henhold til lovgivningen i USA og andre lande har Motorola visse enerettigheder til copyrightbeskyttede programmer, herunder retten til at kopiere eller gengive de copyrightbeskyttede Motorola-programmer i enhver form.

I overensstemmelse hermed må Motorolas copyrightbeskyttede computerprogrammer, som er indeholdt i Motorola-produkterne, og som beskrives i denne brugervejledning, på ingen måde kopieres eller gengives uden udtrykkelig skriftlig tilladelse fra Motorola. Køb af Motorola medfører endvidere ikke, at der erhverves en licens, hverken direkte eller underforstået, ved berettiget antagelse eller på anden måde, i henhold til Motorolas ophavsmæssige rettigheder, patentrettigheder eller patentansøgninger, bortset fra de almindelige brugsrettigheder, der opnås i medfør af lovgivningen ved salg af produktet.

MOTOROLA, det stiliserede M-logo og alle andre varemærker, der angivet som sådan heri, er varemærker tilhørende Motorola, Inc. ® Reg. U.S. Pat & Tm. Off.

© Motorola, Inc. 2010

INNEHÅLL

Broschyr med information om produktsäkerhet och exponering för radiofrekvensenergi för portabla kommunikationsradioenheter	2	Menyläge	10
Funktioner	2	Kanalsökningsfunktionen	10
Kontroller och funktioner	3	Medlyssningsfunktionen	11
Skärm	4	Röststyrd sändning	11
Förpackningens innehåll	5	Skicka en anropssignal	12
Sätta i batteriet	5	Knappljud	12
Batterispänning och varning för låg batterispänning	5	Uppfattatpip	12
Ladda radion	5	Automatisk energisparfunktion	13
Ladda batteriet	6	Automatisk avstängning	13
Använda radion	6	Rumsövervakningsfunktionen	13
Slå på radion och justera volymen	6	Specifikationer	14
Justera ljudet (knappljud)	7	Frekvenstabell	14
Tala i radion	7	CTCSS-tabell (Hz)	15
Bakgrundsbelysning till LCD-skärmen	7	DCS-kod	16
Navigera i menyn	7	Garantiinformation	17
Valmeny	8	Garantin täcker inte	17
Välja en kanal	8	Upphovsrättsinformation	18
Välja en underkod	8		
Läget för dubbel övervakning	9		
Aktivera stoppuret	9		
Aktivera knapplåset	9		

Broschyr med information om produktsäkerhet och exponering för radiofrekvensenergi för portabla kommunikationsradioenheter



Var försiktig!

Innan du använder den här produkten ska du läsa driftsanvisningarna för säker användning, som finns i den broschyr med information om produktsäkerhet och exponering för radiovågor som medföljer radion.

OBSERVERA!

Innan du använder produkten bör du läsa informationen om radiofrekvensenergi samt driftsanvisningarna i broschyren med information om produktsäkerhet och exponering för radiovågor för att garantera att gränsvärdena för exponering för radiovågor inte överskrids.

Funktioner

- 8 PMR-kanaler
- 121 underkoder (38 CTCSS-koder och 83 DCS-koder)
- Upp till 8 km räckvidd*
- Interna VOX-kretsar
- 5 valbara anropssignaler
- Bakgrundsbelysning för LCD-skärmen
- Headsetuttag för valfritt headset
- Uppfattatpip
- Stoppur upp
- Rumsövervakning
- Batteriladdare
- Batterispänningsmätare
- Kanalbevakning
- Kanalsökning
- Dubbel övervakning
- Knapplås
- Automatisk avstängning

* Räckvidden kan variera beroende på miljöfaktorer och topografiska förhållanden.

Kontroller och funktioner

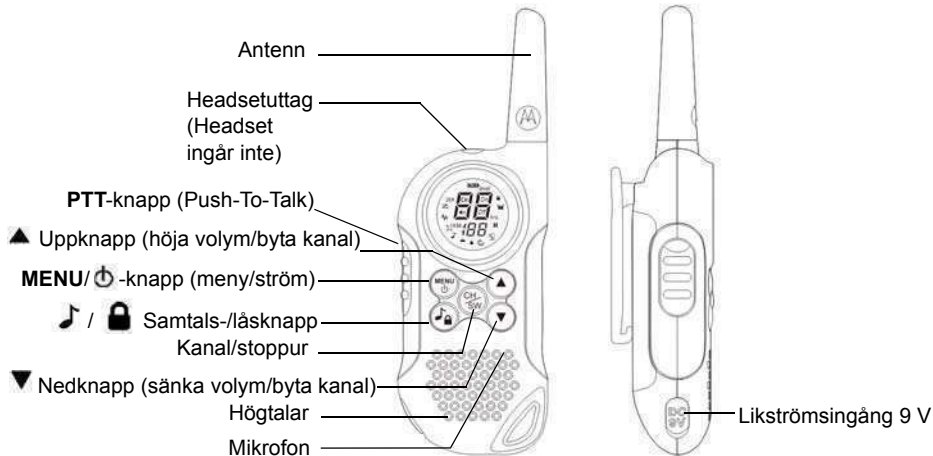

Skärm

1. Batterispänningsmätare
2. Dubbel övervakningsindikator
3. Sökningsindikator
4. Symbol för medlyssning
5. VOX-indikator
6. Skicka anropssignal/anropssignal
7. Knapptonsindikator
8. Indikator för uppfattatpip
9. Indikator för automatisk avstängning
10. Indikator för rumsövervakning
11. Indikator sändning/mottagning
12. Knapplåsindikator



Grattis till köpet av en TLKR T6-radio. Det här är en lätt radio som får plats i din handflata. Använd den på sportevenemang för att hålla kontakten med familj och vänner, när du vandrar, åker skidor eller är utomhus, eller för viktig kommunikation. Denna kompakta apparat är i teknisk toppklass och har många funktioner.

Förpackningens innehåll

Förpackningen innehåller två stycken TLKR T6 radioapparater, två bältesklämmor, en laddare, en AC-adapter, två stödkonsoler för batterier, två laddningsbara NiMH-batteri samt den här handboken. Enheten kan drivas med 4 st. alkaliska batterier (AAA) (ingår inte).

Sätta i batteriet

TLKR T6-radion kräver ett NiMH-batteri eller 4 st. alkaliska batterier (AAA) (ingår inte). Om alkaliska batterier används rekommenderar vi att du väljer en batterisort av hög kvalitet.

Sätta i NiMH-batteriet:

1. Se till att radion är avstängd (OFF).

2. Ta bort luckan till batterifacket genom att trycka på fliken på nedre delen av fackets lucka så att luckan kan tas bort.
3. Sätt i NiMH-batteriet i batterifacket. Observera symbolerna + och - i facket. Om du sätter i batteriet åt fel håll kommer enheten inte att fungera.
4. Sätt tillbaka luckan till batterifacket igen.

Batterispänning och varning för låg batterispänning

Den här enheten har en batterispänningsmätare på skärmen som anger batteriernas status. När batterierna i enheten har låg spänning, kommer batterispänningsmätarens ikon  att blinka. Ladda NiMH-batterierna genast.

Ladda radion

Om du använder det uppladdningsbara NiMH-batteriet kan två TLKR T6-radioapparater laddas direkt eller med hjälp av den medföljande laddaren.

Stäng av radion innan du sätter den i laddaren, eftersom batterispänningsmätarikonen annars inte kommer att visa rätt.

Direktladdning:

1. Sätt i likströmsadaptorns kontakt i radions 9-volts likströmsuttag och sätt i andra änden i ett fordons eluttag (cigarettändare).

Använda laddaren:

1. Koppla växelströmsadaptorn till 9-volts-ingången för likström och till ett standardeluttag.
2. Ställ laddaren på ett skrivbord eller bord och placera radion i laddaren med knapparna utåt.
3. Kontrollera att lysdioden tänds. Ladda batteripaketet i 16 timmar och ta ut radion ur laddaren när den har laddats.

OBS: Laddarlysdioderna kommer att fortsätta att lysa medan radioapparaterna är kvar i laddaren.

Ladda batteriet

Du kan ladda själva NiMH-batteriet med hjälp av den medföljande stödkonsolen.

1. Sätt stödkonsolen i laddaren.
2. Sätt i NiMH-batteriet och se till att dess laddningskontakter ligger mot laddarens. Om du sätter i batterierna åt fel håll kommer

enheten inte att laddas.



3. Kontrollera att lysdioden tänds. Ladda batteripaketet i 16 timmar.

OBS: Laddarlysdioderna kommer att fortsätta att lysa medan radioapparaterna är kvar i laddaren.



Använda radion



För att sätta dig in i hur du använder din nya radio på bästa sätt bör du läsa denna handbok noggrant innan du använder apparaten.

Slå på radion och justera volymen

1. Tryck på knappen **MENU**/ och håll den nedtryckt för att slå på radion. Öka volymen genom att trycka på knappen **▲**. Sänk volymen genom att trycka på knappen **▼**.
2. Tryck på knappen **MENU**/ och håll den nedtryckt igen för att stänga av radion.



Justera ljudet (knappljud)

Radion piper varje gång du trycker på en av knapparna (utom **PTT**-knappen och knappen ). Du stänger av eller aktiverar ljudet genom att trycka på knappen **MENU**/ 5 gånger, tills knappljudsikonen blinkar. Aktivera ljudet.

Tryck på knappen  för att aktivera. Tryck på knappen  för att stänga av.

Tala i radion

Prata med andra personer via radion:

1. Tryck på **PTT**-knappen och håll den nedtryckt. Tala med en normal, tydlig röst ca 5–8 cm från mikrofonen. Medan du sänder visas ikonen  på skärmen. Undvik att hugga av delar av sändningen genom att vänta lite efter att du har tryckt på **PTT**-knappen innan du börjar prata.
2. När du har pratat färdigt släpper du **PTT**-knappen. Du kan nu ta emot inkommande samtal. Medan du sänder visas ikonen  på skärmen.



OBS: Om du sänder kontinuerligt i 60 sekunder avger radion en TX-timeoutsignal och ikonen  blinkar. Radion slutar att sända.

Bakgrundsbelysning till LCD-skärmen

Bakgrundsbelysningen till LCD-skärmen aktiveras automatiskt när du trycker på någon knapp (utom **PTT**-knappen). LCD-skärmen är tänd i 10 sekunder efter den sista knapptryckningen.

Navigera i menyn

För åtkomst till de avancerade funktionerna på TLKR T6-radion har radion menyfunktioner.

1. Gå till menyn genom att trycka på knappen **MENU**/.
2. Genom att trycka på knappen **MENU**/ flera gånger förflyttar du dig genom menyn tills du lämnar den och går tillbaka till normalt driftsläge.

Valmeny

Radion navigerar genom menyn i följande ordning:

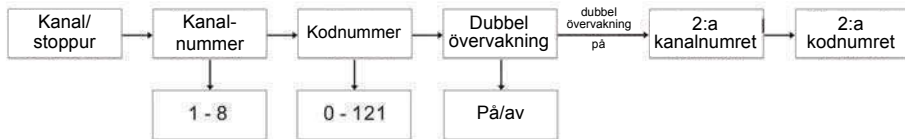

Välja en kanal

Radion har 8 kanaler och 121 underkoder som du kan använda för att kommunicera med andra människor. För att du ska kunna prata med någon måste ni båda två ställa in samma kanal och underkod.

Välja kanal:

1. Gå till valmenyn. Kanalindikatorn blinkar.
2. Tryck på knappen ▲ eller ▼ för att öka eller minska kanalnumret som visas. Om du trycker på knappen ▲ eller ▼ och håller den nedtryckt så ökar eller minskar kanalnumret kontinuerligt.
3. Gå till inställningen av underkod för att välja en underkod.

Välja en underkod



Genom att tilldela radion en underkod minskar du bruset, men kom ihåg att radioapparater som använder olika underkoder inte kan kommunicera med varandra. Var och en av kanalerna 1-8 kan tilldelas en kod från 0 till 121.

1. Gå till valmenyn. Bläddra i valmenyn tills underkodsindikatorn blinkar.
2. Tryck på knappen ▲ eller ▼ för att öka eller minska kanalnumret som visas. Om du trycker på knappen ▲ eller ▼ och håller den nedtryckt så ökar eller minskar kanalnumret kontinuerligt.
3. Lämna valmenyn.

Läget för dubbel övervakning

Radion kan omväxlande söka av den aktuella kanalen och en annan kanal. Du måste ställa in ett kanalnummer och dess underkod för den andra kanalen.

Ställa in en annan kanal och starta dubbel övervakning:

1. Bläddra i valmenyn tills ikonen 2CH CH blinkar.
2. Tryck på ▲ eller ▼ för att välja kanalnumret och tryck sedan på knappen .
3. Tryck på ▲ eller ▼ för att välja underkoden och tryck sedan på knappen .

OBS: Om du väljer samma kanalnummer och underkod som för den aktuella kanalen fungerar inte dubbel övervakning.

Stänga av läget för dubbel övervakning:



Tryck på knappen  och ställ sedan in på OFF.

Aktivera stoppuret

Du kan använda den här radion som ett stoppur. Den kan ta tiden i upp till 60 minuter och 59 sekunder.

OBS: Du kan ta emot inkommande signaler medan stoppursläget är aktiverat.

Använda stoppuret:

1. Tryck på knappen  och håll den nedtryckt tills stoppuret visas.
2. Tryck på knappen ▲ för att starta stoppuret. Om du trycker på knappen ▲ igen pausar du stoppuret.
3. Tryck på knappen ▼ för att nollställa stoppuret.
4. Tryck på knappen  och håll den nedtryckt för att lämna stoppursfunktionen.

Aktivera knapplåset

Låsa knapparna:

Tryck på knappen  /  och håll den nedtryckt. Ikonen  visas.

Låsa upp knapparna:

Tryck på knappen  /  igen och håll den nedtryckt. Ikonen  försvinner.

Menyläge

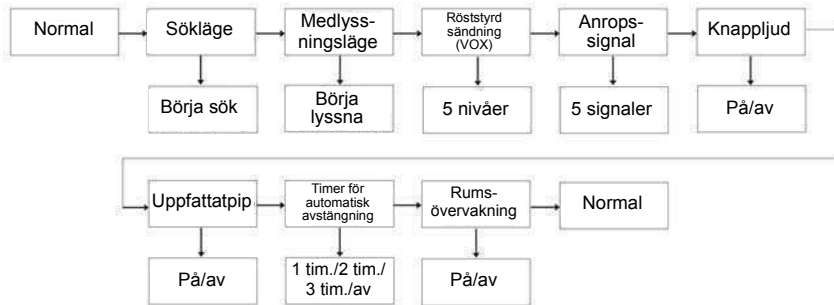

Radion navigerar genom menyn i följande ordning:





Kanalsökningsfunktionen

TLKR T6-radion har en kanalsökningsfunktion som gör det möjligt att söka av alla 8 kanalerna. När en aktiv kanal upptäcks pauser radion på den kanalen tills kanalen blir ledig. Efter en paus på 2 sekunder fortsätter radion sedan att söka. Om du trycker på **PTT**-knappen medan sökningen är pausad på en kanal så kan du sända på den kanalen och lämna sökläget.

Starta kanalsökningen:

1. Gå till menyläget. Bläddra i menyn tills ikonen  blinkar. Tryck på knappen  för att aktivera sökfunktionen. Kanalsökningen startar och sökikonen visas.



Stänga av sökningen:

1. Tryck på knappen **MENU**/. Sökikonen blinkar. Tryck på knappen  för att stänga av sökfunktionen.



Medlyssningsfunktionen

TLKR T6 gör det möjligt att lyssna efter svaga signaler på den aktuella kanalen genom en knapptryckning.

Starta medlyssningsläget:

1. Gå till menyläget. Bläddra i menyn tills ikonen  blinkar. Om du trycker på knappen  så startar du medlyssningsfunktionen. Medlyssning startar och medlyssningsikonen visas.





Stänga av medlyssningen:

2. Tryck på **MENU**/ och bläddra fram till medlyssningsläget. Tryck på knappen  för att aktivera medlyssningsfunktionen.

Röststyrd sändning

TLKR T6-radion är utrustad med en röststyrd sändare (VOX) som kan väljas av användaren och användas för automatisk röstsändning. VOX-funktionen är avsedd för handsfree-funktioner. Sändningen begränsas genom att du talar i radions mikrofon eller headset (headset ingår inte) i stället för att trycka på PTT-knappen.

Välja VOX-nivå:



1. Gå till menyläget. Bläddra i menyn tills ikonen  blinkar. Aktuell nivå (Off, 1-5) blinkar också. Nivån Off avaktiverar VOX, medan nivåerna 1-5 ställer in VOX-kretsens känslighet.
2. Tryck på  eller  för att välja önskad VOX-känslighetsnivå. Använd nivå 1 i tysta miljöer och nivå 5 i mycket bullriga miljöer. Du kan fastställa lämplig känslighetsnivå genom att tala i mikrofonen. Om ikonen  blinkar har röstläget godkänts.
3. Lämna valmenyn.

OBS: Om du sänder kontinuerligt med VOX-funktionen i 60 sekunder avger radion en TX-timeoutsignal och ikonen  blinkar i 5 sekunder.

Skicka en anropssignal

TLKR T6-radion är utrustad med 5 valbara anropssignaler som skickas när knappen /🔒 trycks in.

Välja en signal:



1. Gå till menyläget. Bläddra i menyn tills ikonen  blinkar. Aktuellt signalnummer (1-5) blinkar också.
2. Tryck på knappen  eller  för att öka eller minska numret för önskad anropssignal. Signalerna kommer att höras via högtalaren.
3. Lämna valmenyn.

Tryck på knappen  för att skicka den valda anropssignalen. Den valda signalen kommer att sändas automatiskt i en bestämd tid. Anropssignalen avbryts när PTT-knappen trycks in.

Knappljud

Radion piper varje gång du trycker på en av knapparna (utom PTT-knappen).



Aktivera eller stänga av knappljudet:

1. Gå till menyläget. Bläddra i menyn tills ikonen  blinkar.
2. Tryck på knappen  för att aktivera eller knappen  för att stänga av knappljudet.
3. Lämna valmenyn.

Uppfattatpip

Uppfattatpipet är ett pip som skickas för att bekräfta slutet på sändningen (PTT och VOX). Uppfattatpipet kan höras via högtalaren när knappljudet är på. Uppfattatpipet skickas även om knappljudet är avstängt. I så fall hörs det dock inte via högtalaren.

Slå på eller stänga av uppfattatpipet:

1. Gå till menyläget. Bläddra i menyn tills ikonen  blinkar.
2. Tryck på knappen  för att aktivera eller knappen  för att stänga av uppfattatpipet.
3. Lämna valmenyn.

Automatisk energisparfunktion

Radion har en unik krets som är avsedd att drastiskt öka batteriernas livslängd. Om det inte sänds eller tas emot något samtal inom 3 sekunder växlar radion till energisparläget. Radion kan fortfarande ta emot anrop i det här läget.

Automatisk avstängning

Den automatiska avstängningsfunktionen gör det möjligt att ställa in efter hur lång tid som radion ska stängas av automatiskt.

1. Gå till menyläget. Bläddra i menyn tills ikonen  blinkar.
2. Tryck på ▲ eller ▼ för att välja önskad tid från Off till 60, 120 eller 180 minuter.
3. Lämna valmenyn.

Rumsövervakningsfunktionen

Du kan använda en av dina TLKR T6-radioapparater för rumsövervakning och använda den andra radion för att lyssna på och hålla koll på rösten i ett annat rum. När du ställer in rumsövervakningsfunktionen upptäcker den övervakande radion röster/ljud (beroende på den känslighetsnivå som du har

ställt in) och sänder till den lyssnande radion utan att någon trycker på **PTT**-knappen. Den övervakande radion kan inte ta emot några sändningar i det här läget.

Aktivera eller stänga av rumsövervakningen:

1. Gå till menyläget. Bläddra i menyn tills ikonen  blinkar.
2. Tryck på knappen ▲ för att aktivera eller knappen ▼ för att stänga av av rumsövervakningen.
3. Lämna valmenyn.

OBS:

- PTT-knappen har ingen funktion i rumsövervakningsläget. Om du trycker på den avger radion en PTT-felsignal.
- Om rösten/ljudet i det andra rummet varar i mer än 60 sekunder slutar den övervakande radion att övervaka i 5 sekunder och börjar sedan igen.

Specifikationer

Kanaler	8 PMR-kanaler
Underkoder	121 (38 CTCSS- och 83 DCS-koder)
Driftfrekvens	446.00625-446.09375 MHz
Strömkälla	Ni-MH batteri (AAA) 4 st. alkaliska batterier (AAA) (ingår inte)
Räckvidd	Upp till 8 km
Batterilivslängd	16 timmar med vanliga alkaliska batterier 14 timmar med vanligt NiMH batteripaket

Frekvenstabell (MHz)

Kan.	Frekv.
1	446.00625
2	446.01875
3	446.03125
4	446.04375
5	446.05625
6	446.06875
7	446.08125
8	446.09375

Lista över godkända tillbehör

Kontakta återförsäljaren eller butiken om du vill köpa dessa tillbehör.

Motorola-del Nr	Beskrivning
--------------------	-------------

CTCSS-tabell (Hz)

Kod-nummer	Ljudfrekvens (Hz)	Kod-nummer	Ljudfrekvens (Hz)	Kod-nummer	Ljudfrekvens (Hz)
0	Off	13	103.5	26	162.2
1	67.0	14	107.2	27	167.9
2	71.9	15	110.9	28	173.8
3	74.4	16	114.8	29	179.9
4	77.0	17	118.8	30	186.2
5	79.7	18	123.0	31	192.8
6	82.5	19	127.3	32	203.5
7	85.4	20	131.8	33	210.7
8	88.5	21	136.5	34	218.1
9	91.5	22	141.3	35	225.7
10	94.8	23	146.2	36	233.6
11	97.4	24	151.4	37	241.8
12	100.0	25	156.7	38	250.3

DCS-kod

Kod-nummer	Kod	Kod-nummer	Kod	Kod-nummer	Kod	Kod-nummer	Kod	Kod-nummer	Kod	Kod-nummer	Kod
39	023	53	114	67	174	81	315	95	445	109	631
40	025	54	115	68	205	82	331	96	464	110	632
41	026	55	116	69	223	83	343	97	465	111	654
42	031	56	125	70	226	84	346	98	466	112	662
43	032	57	131	71	243	85	351	99	503	113	664
44	043	58	132	72	244	86	364	100	506	114	703
45	047	59	134	73	245	87	365	101	516	115	712
46	051	60	143	74	251	88	371	102	532	116	723
47	054	61	152	75	261	89	411	103	546	117	731
48	065	62	155	76	263	90	412	104	565	118	732
49	071	63	156	77	265	91	413	105	606	119	734
50	072	64	162	78	271	92	423	106	612	120	743
51	073	65	165	79	306	93	431	107	624	121	754
52	074	66	172	80	311	94	432	108	627		

Garantiinformation

Den auktoriserade Motorola-återförsäljaren eller butiken där du köpte Motorola-kommunikationsradion och/eller originaltillbehören kommer att acceptera garantianspråket och/eller erbjuda garantiservice.

Lämna in radion hos återförsäljaren eller butiken för att göra anspråk på garantiservice. Skicka inte tillbaka radion till Motorola.

För att uppfylla kraven för garantiservice måste du visa upp kvitto eller likvärdigt bevis på köp med inköpsdatum. Serienumret ska också vara klart synligt på kommunikationsradion. Garantin gäller inte om typ- eller serienumren på produkten har ändrats, raderats, flyttats eller gjorts oläsliga.

Garantin täcker inte

Defekter eller skador som uppstår genom att produkten används på andra sätt än de vanliga eller på grund av att instruktionerna i denna användarhandbok inte följs.

Defekter eller skador som uppstår genom felaktig användning, olyckor eller misskötsel.

Defekter eller skador som uppstår genom olämpliga tester, felaktig drift, felaktigt underhåll eller felaktiga justeringar, eller ändringar av någon typ.

Sprickor eller skador på antenner om dessa inte har uppstått direkt på grund av defekter i material eller felaktigt utförande.

Produkter som har tagits isär eller reparerats på ett sådant sätt att apparatens funktion påverkas eller så att tillräcklig inspektion och provning för att fastställa garantianspråk inte går att genomföra.

Defekter eller skador på grund av räckvidden.

Defekter eller skador på grund av fukt, vätskor eller spill.

Alla plasttytor och alla andra yttre delar som repas eller skadas på grund av normal användning.

Produkter som hyrs ut tillfälligt.

Periodiskt underhåll och reparationer av delar på grund av normal användning och normalt slitage.

Upphovsrättsinformation

Motorola-produkterna som beskrivs i den här handboken kan omfatta upphovsrättsskyddade program från Motorola, halvledarminnen eller andra media. Lagar i USA och andra länder skyddar för Motorola vissa exklusiva rättigheter för upphovsrättsskyddade datorprogram, inklusive den exklusiva rättigheten att kopiera eller reproducera det upphovsrättsskyddade Motorola-programmet i någon form.

Följaktligen får inte upphovsrättsskyddade datorprogram från Motorola i Motorola-produkterna som beskrivs i den här handboken inte kopieras eller reproduceras på något sätt utan uttryckligen skriftlig tillåtelse från Motorola. Vidare ska köp av Motorola-produkter inte innebära beviljande, vare sig direkt eller underförstått, genom tyst medgivande eller på annat sätt, av någon licens under upphovsrättigheterna, patent eller patentansökningar från Motorola, med undantag för den normala icke-exklusiva avgiftsfria användarlicens som uppstår enligt lag vid försäljningen av produkten.

MOTOROLA, den stiliserade M-logotypen och alla övriga varumärken som återges häri är varumärken som tillhör Motorola, Inc. ® Reg. U.S. Pat & Tm. Off.

© Motorola, Inc. 2010

INNHOOLD

Produktsikkerhet og RF-eksponering for bærbare toveisradioer	2	Kanalskanning	10
Egenskaper	2	Monitormodus	11
Betjening og funksjoner	3	Talestyrt sending	11
Display	4	Sende en varsel tone om anrop	12
Pakkens innhold	5	Tastelyd	12
Installere batterier	5	Roger-lydsignal	12
Batterinivå og varsel om lavt batterinivå	5	Automatisk strømsparing	13
Lade radioen	5	Automatisk avslåing	13
Lade batteriet	6	Romovervåking	13
Bruke radioen	6	Spesifikasjoner	14
Slå radioen på og justere volumet	6	Frekvensdiagram	14
Justere lyden (tastelyd)	7	CTCSS-diagram (Hz)	15
Snakke i radioen	7	DCS-kode	16
LCD-bakgrunnslys	7	Garantiinformasjon	17
Navigere i menyen	7	Ting som ikke dekkes av garantien	17
Valgmeny	8	Informasjon om opphavsrett	18
Velge en kanal	8		
Velge en underkode	8		
Dual Watch-modus	9		
Aktivere stoppeklokken	9		
Aktivere tastelåsen	9		
Modusmenyen	10		

Produktsikkerhet og RF-eksponering for bærbare toveisradioer



Forsiktig

Før produktet tas i bruk, må du lese betjeningsinstruksjonene for sikker bruk som finnes i heftet om produktsikkerhet og RF-eksponering som følger med radioen.

OBS!

Før dette produktet tas i bruk, må du lese informasjonen om RF-energibevissthet og bruksinstruksjoner i heftet om produktsikkerhet og RF-eksponering for å sikre overholdelse av eksponeringsgrensene for RF-energi.

Egenskaper

- 8 PMR-kanaler
- 121 underkoder (38 CTCSS- og 83 DCS-koder)
- Opptil 8 km rekkevidde*
- Innebygd VOX-krets
- 5 valgbare anropstonevarsler
- Bakgrunnsbelyst LCD-display
- Kontakt for hodetelefoner (tilleggsutstyr)
- Roger-lydsignal
- Stoppeklokke
- Romovervåking
- Batterilader
- Batterinivåmåler
- Kanalovervåking
- Kanalskanning
- Dual Watch (dobbel overvåking)
- Tastelås
- Automatisk avslåing

* Rekkevidden kan variere med forhold i omgivelsene og topografi.

Betjening og funksjoner

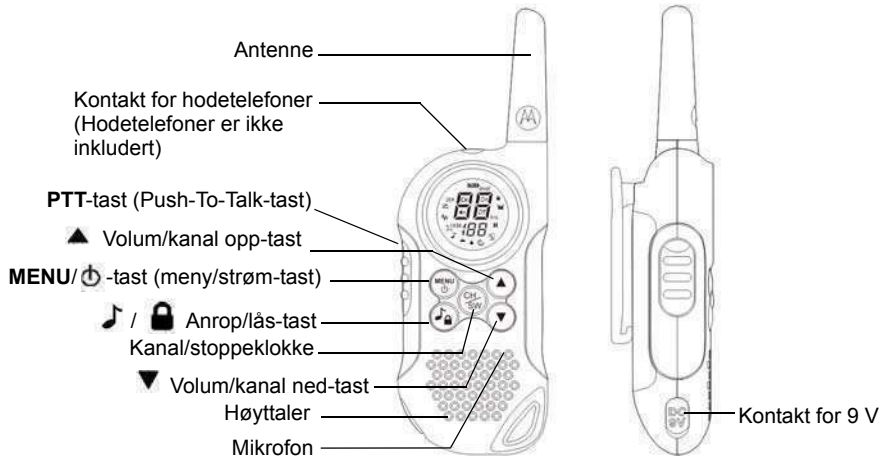

Display

1. Batterinivåmåler
2. Dual Watch-indikator
3. Skanneindikator
4. Overvåkingsindikator
5. VOX-indikator
6. Sende anropstone / anropstone
7. Indikator for tastelyd
8. Indikator for Roger-lydsignal
9. APO-indikator (Auto Power Off)
10. Indikator for romovervåking
11. Indikator for sending/mottak
12. Indikator for tastelås

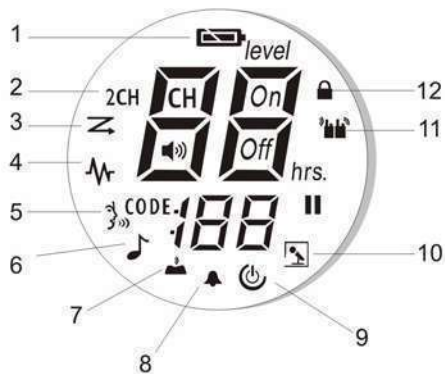

Gratulerer med kjøpet av en PMR Low Tier-radio (PMR – Private Mobile Radio). Dette produktet er en lett radio (sender/ mottaker) som passer i håndflaten. Bruk den til å holde kontakt med familie og venner på sportsarrangementer eller når du er ute på tur, går på ski eller er ute i naturen ellers. Denne kompakte og topp moderne enheten har en rekke nyttige funksjoner.

Pakkens innhold

Pakken inneholder to TLKR T4-radioer, to beltefester og denne veiledningen. Du kan bruke enheten med tre AAA alkaliske batterier per håndsett (ikke inkludert).

Installere batterier

TL T4-radioen benytter tre AAA (gjerne alkaliske) batterier (ikke inkludert). Hvis du bruker alkaliske batterier, anbefaler vi slike batterier av høy kvalitet.

Slik installerer du de alkaliske batteriene:

- 1) Sørg for at radioen er slått AV.
- 2) Ta av luken til batterirommet ved å låse opp batterilåsen med en mytt eller med neglen,

deretter drar du batteridekselet oppover.

3) Legg tre AAA-batterier (ikke inkludert) i batterirommet. Se etter merkingen for + og - i rommet. Feilplassering av batteriene vil føre til at enheten ikke fungerer.

4) Sett luken til batterirommet på plass ved å skyve den inn i riktig posisjon.

Batterinivå og varsel om lavt batterinivå

Enheten har en batterinivåmåler på displayet som indikerer batterienes lade nivå. Når det er lite strøm igjen på batteriet, vil ikonet for batterinivåmåleren  blinke. Skift ut batteriene omgående.

Bruke radioen

For at du skal få størst mulig nytte av din nye radio, må du lese denne veiledningen grundig før du tar enheten i bruk.

Direktelading:

1. Sett DC-adapterens plugg inn i radioens DC-inngang på 9 V, og sett den andre enden i strømuttaket på et kjøretøy.

Bruke ladestativet:

1. Koble AC-adapteren til DC-inngangen på 9 V og til en vanlig veggkontakt.
2. Sett ladestativet på skrivebordet eller på et bord, og plasser radioen i ladestativet med tastaturet vendt fremover.
3. Kontroller at lysdioden lyser. Lad batteripakken i 16 timer, og fjern radioen fra ladestativet etter ladingen.

Merk: Ladelysdiodene vil fortsette å lyse så lenge radioene er plassert i laderen.

Lade batteriet

Du kan lade opp selve NiMH-batteripakken med den medfølgende batteristøttebraketten.

1. Plasser batteristøttebraketten i ladestativet.
2. Legg inn NiMH-batteripakken med dennes ladekontakter i kontakt med ladestativets. Feilplassering av batteriene vil føre til at enheten ikke fungerer.





3. Kontroller at lysdioden lyser. Lad batteripakken i 16 timer.

Merk: Ladelysdiodene vil fortsette å lyse så lenge radioene er plassert i laderen.





Bruke radioen

For at du skal få størst mulig nytte av din nye radio, må du lese denne veiledningen grundig før du tar enheten i bruk.

Slå radioen på og justere volumet



1. Trykk på og hold inne tasten **MENU**/ for å slå radioen PÅ, og øk volumet ved å trykke tasten . Når du vil redusere volumet, trykker du på tasten .
2. Trykk på og hold inne tasten **MENU**/ på nytt for å slå radioen AV.

Justere lyden (tastelyd)

Radioen avgir en pipetone hver gang du trykker på en tast (unntatt **PTT**- og  -tasten). Slå lyden AV eller PÅ ved å trykke på tasten **MENU**/ fem ganger, ikonet for tastelyd vil da blinke. Slik slår du lyden PÅ: Trykk på tasten  for å slå lyden PÅ. Trykk på tasten  for å slå den AV.

Snakke i radioen

Slik snakker du til andre i radioen:

1. Trykk på og hold inne **PTT**-tasten, og snakk tydelig i normalt stemmeleie med munnen 5–8 cm fra mikrofonen. Ikonet  vises på displayet mens du sender. Du unngår å kutte av første del av sendingen ved å vente litt med å begynne å snakke etter at du har trykket inn **PTT**-knappen.
2. Når du er ferdig med å snakke, slipper du opp **PTT**-tasten. Du kan nå motta innkommende anrop. Under mottak vises ikonet  på displayet.



Merk: Når du har sendt sammenhengende i 60 sekunder, avgir radioen TX-tidsavbruddstonen, og ikonet  blinker. Radioen avslutter sendingen.

LCD-bakgrunnslys

LCD-bakgrunnslyset slås automatisk PÅ når du trykker på en tast (unntatt **PTT**). LCD-displayet lyser i 10 sekunder etter at siste tast ble trykket på.

Navigere i menyen

Du får tilgang til de avanserte funksjonene til TLKR T6 ved hjelp av en menyfunksjon.

1. Åpne menyen ved å trykke på tasten **MENU**/.
2. Ytterligere trykk på tasten **MENU**/ vil føre deg gjennom menyen inntil du kommer tilbake til vanlig driftsmodus.

Valgmeny

Radioen navigerer gjennom valgmenyen på følgende måte:

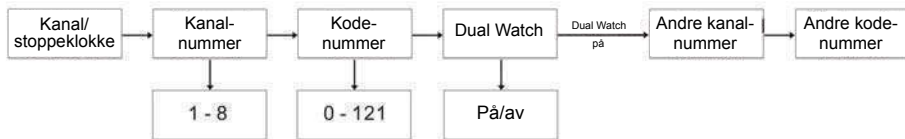

Velge en kanal

Radioen har 8 kanaler og 121 underkoder du kan bruke når du snakker med andre. For at du skal kunne snakke med en annen person, må dere bruke samme kanal.

Slik velger du kanal:

1. Åpne valgmenyen. Kanalindikatoren blinker.
2. Trykk på tasten ▲ eller ▼ for å øke eller redusere kanalnummeret som vises. Hvis du trykker på og holder nede tasten ▲ eller ▼, vil kanalnummeret bli høyere eller lavere kontinuerlig.
3. Gå til innstillingen for underkode for å velge en underkode.

Velge en underkode



Ved å tildele radioen en underkode kan du redusere interferensen, men husk at radioer med ulike underkoder ikke kan kommunisere med hverandre. Hver av kanalene 1-8 kan ha hvilken som helst av kodene, fra 0 til 121.

1. Åpne valgmenyen. Naviger gjennom valgmenyen inntil indikatoren for underkode blinker.
2. Trykk på tasten ▲ eller ▼ for å øke eller redusere kanalnummeret som vises. Hvis du trykker på og holder nede tasten ▲ eller ▼, vil kanalnummeret bli høyere eller lavere kontinuerlig.
3. Avslutt valgmenyen.

Dual Watch-modus

Radioen kan skanne gjennom gjeldende kanal og en annen kanal vekselvis. Du må angi et kanalnummer og dennes underkode for den andre kanalen.

Slik angir du den andre kanalen og starter Dual Watch:

1. Naviger gjennom valgmenyen til 2CH CH-ikonet blinker.
2. Trykk på ▲ eller ▼ for å velge kanalnummer, trykk så på tasten .
3. Trykk på ▲ eller ▼ for å velge underkode, trykk så på tasten .

Merk: Hvis du har angitt samme kanalnummer og underkode som for gjeldende kanal, vil Dual Watch ikke fungere.

Slik slår du Dual Watch-modusen AV:



Trykk på tasten  og velg AV-modus.

Aktivere stoppeklokken

Du kan bruke radioen som stoppeklokke. Den måler opptil 60 minutter og 59 sekunder.



Merk: Radioen er i stand til å motta signaler i denne modusen.

Slik bruker du stoppeklokken:



1. Trykk på og hold inne tasten  til stoppeklokken vises.
2. Trykk på tasten ▲ for å starte stoppeklokken. Et nytt trykk på tasten ▲ vil stoppe stoppeklokken.
3. Trykk på tasten ▼ når du vil nullstille stoppeklokken.
4. Trykk på og hold inne tasten  for å avslutte stoppeklokkefunksjonen.

Aktivere tastelåsen

Slik låser du tastaturet:

Trykk på og hold inne tasten  / . Ikonet  vises.

Slik låser du opp tastaturet:

Trykk på og hold inne tasten  /  på nytt. Ikonet  forsvinner.

Modusmenyen

Radioen navigerer gjennom valgmenyen på følgende måte:

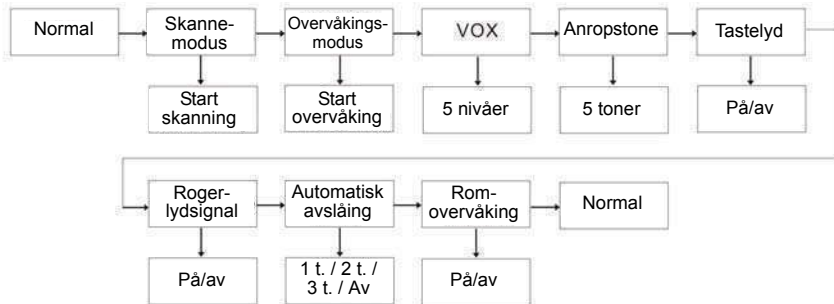

Kanalskanning

TLKR T6-radioen har en funksjon for kanalskanning som gjør det enkelt å skanne gjennom alle 8 kanaler. Når en aktiv kanal oppdages, stanser radioen på den kanalen inntil kanalen er fri for aktivitet. Etter en pause på 2 sekunder fortsetter radioen skanningen. Ved å trykke på **PTT**-tasten når skanningen har stanset på en kanal, kan du sende på den kanalen og avslutte skannemodusen.

Slik slår du kanalskanning PÅ:

1. Åpne modusmenyen. Naviger gjennom menyen til ikonet  blinker. Trykk på tasten ▲ for slå på skannefunksjonen. Kanalskanningen starter, og skanneikonet vises.



Slik slår du skanningen AV:

1. Trykk på tasten **MENU**/ til skanneikonet blinker, og trykk så på tasten ▼ for å slå skannefunksjonen av.



Monitormodus

TLKR T6-radioen gjør det mulig å lytte på svake signaler på gjeldende kanal ved at du trykker på en tast.

Slik slår du overvåkingsmodus PÅ:

1. Åpne modusmenyen. Naviger gjennom menyen til ikonet  blinker. Trykk på tasten  for å slå overvåkingsfunksjonen på. Overvåkingen starter, og overvåkingsikonet vises.





Slik slår du overvåkingen AV:

2. Trykk på tasten **MENU**/ for å navigere gjennom overvåkingsmodusen. Trykk på tasten  for å slå overvåkingsfunksjonen AV.

Talestyrt sending



TLKR T6-radioen er utstyrt med en valgbar talestyrt sender (VOX) som kan brukes til automatisk sending. VOX-funksjonen er laget for håndfri bruk. Sendingen avgrensnes ved at du snakker i radiomikrofonen eller hodetelefonen (ikke inkludert) i stedet for trykk på PTT-tasten.

Slik velger du VOX-nivå:



1. Åpne modusmenyen. Naviger gjennom menyen til ikonet  blinker. Gjeldende nivå (Av, 1-5) vil også blinke. Nivået Av deaktiverer VOX, mens nivå 1-5 angir følsomheten til VOX-kretsen.
2. Trykk på tasten  eller  for å velge ønsket VOX-følsomhetsnivå. Bruk nivå 1 i stille omgivelser, og bruk nivå 5 i svært støyende omgivelser. Du kan finne passende følsomhetsnivå ved å snakke inn i mikrofonen. Hvis ikonet  blinker, er stemmen din godtatt.
3. Avslutt valgmenyen.

Merk: Når du har sendt sammenhengende med VOX-funksjonen i 60 sekunder, avgir radioen TX-tidsavbruddstonen, og ikonet  blinker i 5 sekunder.

Sende en varseltone om anrop

TLKR T6-radioen er utstyrt med fem valgbare anropstener som sendes når tasten /  trykkes på.

Slik velger du en anropstone:



1. Åpne modusmenyen. Naviger gjennom menyen til ikonet  blinker. Gjeldende anropstonenummer (1-5) blinker.
2. Trykk på tasten  eller  for å øke eller redusere nummeret til ønsket anropstone. Hver tone vil høres fra høyttaleren.
3. Avslutt valgmenyen.

Når du vil sende valgt anropstone, trykker du på  tasten. Den valgte tonen vil automatisk bli sendt med en forhåndsdefinert varighet. Anropstonen avbrytes hvis **PTT**-tasten trykkes på.

Tastelyd

Radioen avgir en lyd hver gang du trykker på en tast (unntatt PTT-tasten).



Slik slår du tastaturlyden AV eller PÅ:

1. Åpne modusmenyen. Naviger gjennom menyen til ikonet  blinker.
2. Trykk på tasten  for å slå tastaturlyden på eller på tasten  for å slå den av.
3. Avslutt valgmenyen.

Roger-lydsignal

Roger-lydsignalet er en pipetone som sendes for å informere om at sendingen er fullført (PTT- og VOX-sending). Roger-lydsignalet høres fra høyttaleren når tastaturlyden er slått på. Det sendes selv om tastaturlyden er slått av. Da vil imidlertid Roger-lydsignalet ikke høres fra høyttaleren.

Slik slår du Roger-lydsignalet AV eller PÅ:

1. Åpne modusmenyen. Naviger gjennom menyen til ikonet  blinker.
2. Trykk på tasten  for å slå Roger-lydsignalet på eller på tasten  for å slå det av.
3. Avslutt valgmenyen.

Automatisk strømsparing

Radioen har en unik strømkrets som gir en dramatisk økning av batterienes levetid. Hvis sending eller mottak ikke skjer over en periode på 3 sekunder, går radioen til strømsparingsmodus. Radioen kan fortsatt motta signaler i denne modusen.

Automatisk avslåing

Funksjonen for automatisk avslåing lar deg angi hvor lenge radioen skal være på før den slås av automatisk.

1. Åpne modusmenyen. Naviger gjennom til ikonet  blinker.
2. Trykk på tasten ▲ eller ▼ for å velge tid fra av til 60, 120 eller 180 minutter.
3. Avslutt valgmenyen.

Romovervåking

Du kan bruke den ene TLKR T6-radioen til å overvåke et rom og den andre til å lytte etter og følge med på stemmer i det andre rommet. Når du slår på romovervåkingen, vil overvåkingsradioen registrere stemmer/lyder (i samsvar med angitt følsomhetsnivå) og sende dette tilbake til lytterradioen uten trykk på

PTT-tasten. Overvåkingsradioen kan ikke motta anrop i denne modusen.

Slik slår du romovervåkingen PÅ eller AV:

1. Åpne modusmenyen. Naviger gjennom menyen til ikonet  blinker.
2. Trykk på tasten ▲ for å slå romovervåkingen på eller på tasten ▼ for å slå den av.
3. Avslutt valgmenyen.

Merk:

- Trykking på PTT-tasten i romovervåkingsmodus fungerer ikke, radioen avgir da et lydsignal om PTT-feil.
- Hvis stemmene/lyden i det andre rommet fortsetter i mer enn 60 sekunder, stanser radioen overvåkingen i 5 sekunder og gjenopptar den deretter.

Spesifikasjoner

Kanaler	8 PMR
Underkoder	121 (38 CTCSS- og 83 DCS-koder)
Drifts- frekvens	446.00625-446.09375 MHz
Strømkilde	AAA NiMH-batteripakke 4 AAA alkaliske batterier (ikke inkludert)
Rekkevidde	Opptil 8 km
Batterilevetid	16 timer normalt med alkaliske batterier 14 timer normalt med NiMH-batteripakke

Frekvensdiagram (MHz)

Kan.	Frekv.
1	446.00625
2	446.01875
3	446.03125
4	446.04375
5	446.05625
6	446.06875
7	446.08125
8	446.09375

Liste over godkjent tilbehør

Kontakt forhandleren hvis du vil kjøpe dette tilbehøret.

Motorola-del NR.	Beskrivelse
---------------------	-------------

CTCSS-diagram

Kode-nummer	Tonefrekvens (Hz)	Kode-nummer	Tonefrekvens (Hz)	Kode-nummer	Tonefrekvens (Hz)
0	Off	13	103.5	26	162.2
1	67.0	14	107.2	27	167.9
2	71.9	15	110.9	28	173.8
3	74.4	16	114.8	29	179.9
4	77.0	17	118.8	30	186.2
5	79.7	18	123.0	31	192.8
6	82.5	19	127.3	32	203.5
7	85.4	20	131.8	33	210.7
8	88.5	21	136.5	34	218.1
9	91.5	22	141.3	35	225.7
10	94.8	23	146.2	36	233.6
11	97.4	24	151.4	37	241.8
12	100.0	25	156.7	38	250.3

DCS-kode

Kode-nummer	Kode	Kode-nummer	Kode	Kode-nummer	Kode	Kode-nummer	Kode	Kode-nummer	Kode	Kode-nummer	Kode
39	023	53	114	67	174	81	315	95	445	109	631
40	025	54	115	68	205	82	331	96	464	110	632
41	026	55	116	69	223	83	343	97	465	111	654
42	031	56	125	70	226	84	346	98	466	112	662
43	032	57	131	71	243	85	351	99	503	113	664
44	043	58	132	72	244	86	364	100	506	114	703
45	047	59	134	73	245	87	365	101	516	115	712
46	051	60	143	74	251	88	371	102	532	116	723
47	054	61	152	75	261	89	411	103	546	117	731
48	065	62	155	76	263	90	412	104	565	118	732
49	071	63	156	77	265	91	413	105	606	119	734
50	072	64	162	78	271	92	423	106	612	120	743
51	073	65	165	79	306	93	431	107	624	121	754
52	074	66	172	80	311	94	432	108	627		

Garantiinformasjon

Den godkjente Motorola-forhandleren som du kjøpte Motorola-toveisradioen og/eller originaltilbehøret av, vil hjelpe deg med garantikrav og/eller garantiservice.

Returner radioen til forhandleren hvis du mener deg berettiget til garantiservice. Ikke returner radioen til Motorola.

For å kunne motta garantiservice må du forevise kjøpskvitteringen eller tilsvarende kjøpsbevis som inneholder datoen for kjøpet. Det må i tillegg være mulig å se serienummeret tydelig på toveisradioen. Garantien gjelder ikke hvis type- eller serienummeret på produktet er blitt endret, fjernet eller modifisert i den hensikt å oppnå garantiberettigelse.

Ting som ikke dekkes av garantien

Defekter eller skade forårsaket av hvordan produktet er blitt brukt. Det vil si annet enn vanlig og normal bruk eller bruk som ikke følger instruksjonene i brukerhåndboken.

Defekter eller skade forårsaket av feilaktig bruk, uhell eller vanskjøtsel.

Defekter eller skade forårsaket av feilaktig testing, bruk, vedlikehold, justering eller endring/modifisering av et hvilket som helst slag.

Brudd eller skade på antenner, med mindre dette er direkte forårsaket av feil i materialer eller utførelse.

Demontering eller reparasjon av produktet på en slik måte at ytelsen er redusert, eller slik at relevant inspeksjon og testing for å verifisere et garantikrav ikke kan utføres.

Defekter eller skade knyttet til rekkevidde.

Defekter eller skade forårsaket av fukt, væske eller væskespill.

Riper eller skade på plastflater og andre utvendige deler som skyldes vanlig bruk og slitasje.

Produkter som leies ut på midlertidig basis.

Periodisk vedlikehold og reparasjon eller utskifting av deler forårsaket av vanlig bruk og slitasje.

Informasjon om opphavsrett

Motorola-produktene beskrevet i denne håndboken kan inkludere Motorola-programmer med opphavsrett lagret i halvlederminner eller andre medier. Lover i USA og andre land forbeholder bestemte eksklusive rettigheter for dataprogrammer med opphavsrett for Motorola, inkludert den eksklusive retten til i noen form å kopiere eller reproducere Motorola-programmene med opphavsrett.

Følgelig kan ikke noe Motorola-dataprogram med opphavsrett som er lagret i Motorola-produktene som er beskrevet i denne håndboken, kopieres eller reproduseres på noen måte uten uttrykkelig skriftlig tillatelse fra Motorola. Videre skal kjøp av Motorola-produkter ikke anses å gi, verken direkte eller ved implikasjon, gjennom innsigelsesavskjæring eller på annen måte, noen lisens under opphavsrettighetene, patentene eller patentsøknadene til Motorola, bortsett fra den vanlige, ikke-eksklusive royaltylisensen for bruk som er lovmessig knyttet til salg av et produkt.

MOTOROLA, den stiliserte M-logoen og alle andre varemerker nevnt i denne betydning her er varemerker for Motorola, Inc. ® Registrert hos U.S. Patent & Trademark Office.

© Motorola, Inc. 2010

SISÄLTÖ

Kannettavien radiopuhelimien käyttöturvallisuus ja radiotaajuusenergialle altistuminen	2	Näppäinlukituksen aktivoiminen	9
Ominaisuudet	2	Tilavalikko	10
Hallinta ja toiminnot	3	Kanavaskannaus	10
Näyttö	4	Tarkkailutila	11
Pakkauksen sisältö	5	Äänitoiminen lähetys	11
Paristojen asentaminen	5	Soittomerkin lähettäminen	12
Paristovirran taso ja alhaisen paristovirran hälytys	5	Näppäinäänet	12
Radion lataaminen	5	Lopetusmerkki	12
Akun lataaminen	6	Automaattinen energiansäästö	13
Radion käyttäminen	6	Automaattinen sammutus	13
Radion kytkeminen päälle ja äänenvoimakkuuden säätäminen	6	Huoneen tarkkailutoiminto	13
Äänien säätäminen (näppäinäänet)	7	Tekniset tiedot	14
Radioon puhuminen	7	Taajuustaulukko	14
LCD-taustavalo	7	CTCSS-kaavio (Hz)	15
Valikon selaaminen	7	DCS-koodi	16
Valikon valitseminen	8	Takuutiedot	17
Kanavan valitseminen	8	Vahingot, joita takuu ei kata	17
Alakoodin valitseminen	8	Tekijänoikeudet	18
Kaksoistarkkailutila	9		
Sekuntikellon aktivoiminen	9		

Kannettavien radiopuhelimien käyttöturvallisuus ja radiotaajuusenergialle altistuminen



Muistutus

Lue ennen tämän tuotteen käyttöä sen mukana toimitetun "Tuoteturvallisuus ja radiotaajuiselle energialle altistuminen" -esitteen sisältämät turvallista käyttöä koskevat ohjeet.

HUOMAUTUS!

Lue ennen tämän tuotteen käyttöä sen mukana toimitetun "Tuoteturvallisuus ja radiotaajuiselle energialle altistuminen" -esitteen sisältämät radiotaajuusenergiaa koskevat ohjeet ja käyttöohjeet varmistaaksesi, että radiotaajuusenergian altistusrajoja noudatetaan.

Ominaisuudet

- 8 PMR-kanavaa
 - 121 Alakoodia (38 CTCSS-koodia ja 83 DCS-koodia)
 - Jopa 8 km:n käyttöväli*
 - Sisäinen VOX-piiristö
 - 5 Valittavissa olevaa soittomerkkiä
 - LCD-näytön taustavalo
 - Liitin valinnaisia kuulokkeita varten
 - Lopetusmerkki
 - Ajastin
 - Huoneen tarkkailu
 - Akkulaturi
 - Paristovirran osoitin
 - Kanavan tarkkailu
 - Kanavaskannaus
 - Kaksoisvalvonta
 - Näppäinlukitus
 - Automaattinen sammutustoiminto
- * Käyttöväli vaihtelee ympäristö- ja/tai topografisten olosuhteiden mukaan.

Hallinta ja toiminnot

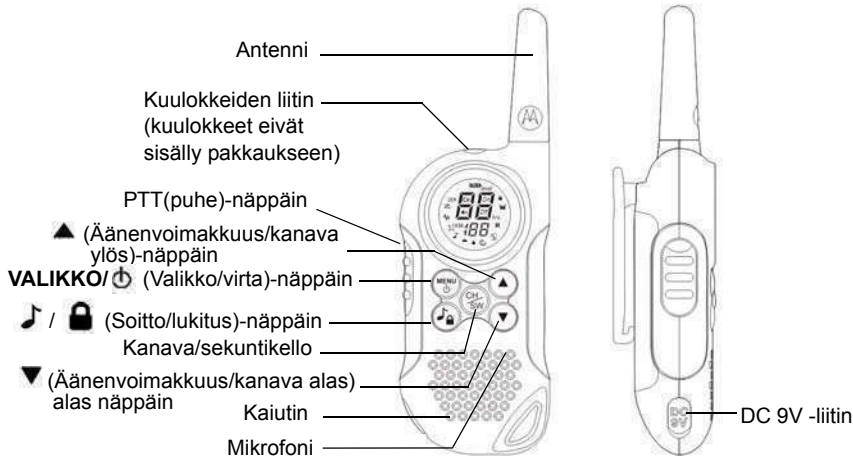

Näyttö

1. Paristovirran osoitin
2. Kaksoistarkkailun osoitin
3. Skannauksen osoitin
4. Tarkkailun osoitin
5. VOX-osoitin
6. Soittomerkin lähetys / soittomerkki
7. Näppäinäänien osoitin
8. Lopetusmerkin osoitin
9. APO (Automaattinen sammutus) -osoitin
10. Huoneen tarkkailun osoitin
11. Lähetysten / vastaanottamisen osoitin
12. Näppäinlukituksen osoitin

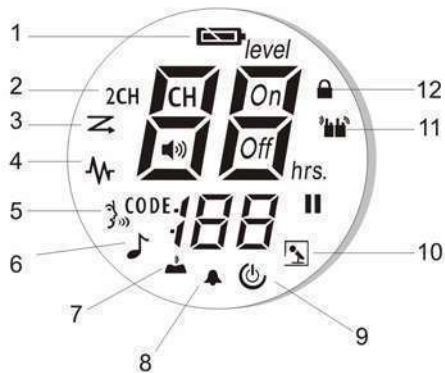

Onnittelut TLKR T6 -radion hankkimisesta. Tämä tuote on kevyt ja käteen sopiva radio. Sitä voidaan käyttää urheilutapahtumissa yhteyden pitämiseen perheen ja ystävien kanssa, patikoidessa, hiihtäessä, ulkoillessa tai ympäristöä tarkkaillen tärkeään viestintään. Tässä pienikokoisessa ja pitkälle kehittyneessä laitteessa on monia eri ominaisuuksia.

Pakkauksen sisältö

Pakkauksessa on kaksi TLKR T6 -radiota, kaksi vyöpidikettä, yksi latausalusta, vaihtovirtasovitin, kaksi pariston kannatinta, kaksi uudelleen ladattavaa NiMH-akua ja nämä käyttöohjeet. Laitetta voidaan käyttää neljällä AAA-alkaliparistolla (eivät sisälly pakkaukseen).

Paristojen asentaminen

TLKR T6 -radio toimii NiMH-akulla tai neljällä AAA-alkaliparistolla (eivät sisälly pakkaukseen). Jos alkaliparistoja käytetään, suosittelemme korkealaatuisten alkaliparistojen käyttöä.

NiMH-akun asentaminen

1. Varmista, että radio on kytketty pois päältä.

2. Poista paristokotelon kansi painamalla paristokotelon kannen alaosassa olevaa kielekettä niin, että kansi voidaan poistaa.
3. Aseta NiMH-akku takaisin paristokoteloon. Varmista, että noudatat kotelon merkkejä + ja -. Jos paristot asennetaan virheellisesti, laite ei toimi.
4. Aseta paristokotelon kansi takaisin paikoilleen.

Paristovirran taso ja alhaisen paristovirran hälytys

Laitteen näytössä on paristovirran osoitin, joka osoittaa paristojen virtatason. Kun paristovirta on alhainen, paristovirranosoittimen kuvake  vilkkuu. Lataa uudelleen ladattavat NiMH-akut välittömästi.

Radion lataaminen

Jos käytät uudelleen ladattavaa NiMH-akua, kaksi TLKR T6 -radiota voidaan ladata suoraan tai pakkauksen latausalustaa käyttäen.

Varmista, että radio on kytketty pois päältä ennen kuin se asennetaan latausalustaan.

Muutoin paristovirran kuvake ei toimi oikein.

Lataaminen suoraan:

1. Liitä tasavirtasovittimen pistoke radion DC 9V -liittimeen ja kytke toinen pää ajoneuvon virtapitokkeeseen.

Latausalustan käyttäminen:

1. Liitä vaihtovirtasovitin DC 9V -liittimeen ja tavalliseen pistorasiaan.
2. Aseta latausalusta työpöydälle tai tasolle, ja aseta radio latausalustaan näppäimistö eteenpäin osoittaen.
3. Varmista, että LED-valo syttyy. Lataa akkua 16 tuntia ja poista radio latausalustasta latauksen jälkeen.

Huomaa: Latauksen LED-merrivalot palavat aina, kun radiot on kytketty laturiin.

Akun lataaminen

NiMH-akku voidaan ladata pakkaukseen kuuluvaa akun kannatinta käyttäen.

1. Aseta akun kannatin latausalustaan.
2. Aseta NiMH-akku latausalustaan niin, että sen latauksen koskettimet koskettavat alustan koskettimia. Jos akku asennetaan virheellisesti, laite ei toimi.



3. Varmista, että LED-valo syttyy. Lataa akkua 16 tuntia.

Huomaa: Latauksen LED-merrivalot palavat aina, kun radiot on kytketty laturiin.





Radion käyttäminen

Lue nämä ohjeet huolellisesti ennen laitteen käyttämistä sen kaikkien toimintojen hyödyntämiseksi.

Radion kytkeminen päälle ja äänenvoimakkuuden säätäminen



1. Paina ja pidä alhaalla **VALIKKO/**  -näppäintä radion kytkemiseksi päälle, lisää äänenvoimakkuutta painamalla ▲ -näppäintä. Laske äänenvoimakkuutta painamalla ▼ -näppäintä.
2. Paina ja pidä alhaalla **VALIKKO/**  -näppäintä radion kytkemiseksi pois päältä.

Äänien säätäminen (näppäinäät)

Radiosta kuuluu äänimerkki aina, kun jotakin sen näppäintä (PTT- ja -näppäintä lukuun ottamatta) painetaan. Kytke näppäinäät pois päältä tai päälle painamalla **VALIKKO/**  -näppäintä viisi kertaa, näppäinäätien kuvake vilkkuu näytössä. Näppäinäätien päälle kytkeminen. Paina -näppäintä näppäinäätien kytkemiseksi päälle. Paina -näppäintä näppäinäätien kytkemiseksi pois päältä.

Radioon puhuminen

Muille puhuminen radion välityksellä:

1. Paina ja pidä alhaalla **PTT**-näppäintä ja puhu selkeällä, normaalilla äänellä noin 5-8 cm:n päässä mikrofonista. Lähetysten aikana näyttöön tulee näkyviin -kuvake. Jotta lähetysten alkuosa ei jäisi lähettämättä, pidä pieni tauko **PTT**-näppäimen painamisen jälkeen ennen puhumisen aloittamista.
2. Kun olet lopettanut puhumisen, vapauta **PTT**-näppäin. Voit nyt vastaanottaa soittoja. Vastaanoton aikana näyttöön tulee näkyviin -kuvake .



Huomaa: Kun jatkat lähetystä 60 sekuntia, radiosta kuuluu TX Aika loppu -äänimerkki ja näytössä vilkkuu -kuvake. Radion lähetys katkeaa.

LCD-taustavalo

LCD-taustavalo kytkeytyy automaattisesti päälle, kun jotakin (PTT-näppäintä lukuun ottamatta) painetaan. LCD-näyttö palaa 10 sekunnin ajan viimeisen näppäimen painalluksesta.

Valikon selaaminen

TLKR T6 -radiopuhelimen edistyneiden toimintojen käyttämiseksi radiossa on valikkotoimintoja.

1. Siirry valikkoon painamalla **VALIKKO/**  -näppäintä.
2. Kun **VALIKKO/**  -näppäintä painetaan useamman kerran, käyttäjä siirtyy valikossa, kunnes laite palaa "normaaliin" käyttötilaan.

Valikon valitseminen

Radion valikko on seuraavanlainen:



Kanavan valitseminen

Radiossa on 8 kanavaa ja 121 alakoodia, joiden avulla voit puhua toisille. Toisille puhuminen edellyttää, että kaikki käyttäjät käyttävät samaa kanavaa ja alakoodia.

Kanavan valitseminen:

1. Siirry valikkoon. Kanavan osoitin vilkkuu.
2. Paina ▲ tai ▼ -näppäintä siirtyäksesi seuraavaan tai edelliseen kanavanumeroon. Jos painat ja pidät alhaalla ▲ tai ▼ -näppäintä, kanavanumero nousee tai laskee jatkuvasti.
3. Siirry alakoodin asetukseen alakoodin valitsemiseksi.

Alakoodin valitseminen



Kun radioon asetetaan alakoodi, häiriöt vähenevät. Huomaa, että viestintä laitteiden välillä ei ole mahdollista, jos ne käyttävät eri alakoodeja. Kaikkiin kanaviin 1-8 voidaan asettaa mikä tahansa koodi 0-121.

1. Siirry valikkoon. Siirry valikossa eteenpäin, kunnes alakoodin osoitin vilkkuu.
2. Paina ▲ tai ▼ -näppäintä siirtyäksesi seuraavaan tai edelliseen kanavanumeroon. Jos painat ja pidät alhaalla ▲ tai ▼ -näppäintä, kanavanumero nousee tai laskee jatkuvasti.
3. Poistu valikosta.

Kaksoistarkkailutila

Radio voi skannata nykyistä kanavaa ja toista kanavaa vuoron perään. Käyttäjän on asetettava kanavanumero ja sen alakoodi toisen kanavan kohdalla.

Toisen kanavan asettaminen ja kaksoistarkkailutilan aktivoiminen:

1. Siirry valikossa eteenpäin, kunnes 2CH CH -kuvake vilkkuu.
2. Paina ▲ tai ▼ -näppäintä kanavanumeron valitsemiseksi, paina sitten  -näppäintä.
3. Paina ▲ tai ▼ -näppäintä alakoodin valitsemiseksi, paina sitten  -näppäintä.

Huomaa: Jos asetat saman kanavanumeron ja alakoodin kuin nykyinen kanava, kaksoistarkkailutila ei toimi.

Kaksoistarkkailutilan kytkeminen pois päältä:



Paina  -näppäintä tilan kytkemiseksi pois päältä.

Sekuntikellon aktivoiminen

Radiota voidaan käyttää sekuntikellona. Sillä voidaan ottaa aikaa 60 minuuttiin ja 59 sekuntiin saakka.



Huomaa: Kyseisessä tilassa voidaan vastaanottaa tulevia signaaleja.

Sekuntikellon käyttäminen:



1. Paina ja pidä alhaalla  -näppäintä, kunnes sekuntikello näkyy näytössä.
2. Käynnistä sekuntikello ▲ -näppäintä painamalla. Kun ▲ -näppäintä painetaan uudelleen, sekuntikello pysähtyy.
3. Resetoi sekuntikello ▼ -näppäintäpainamalla.
4. Paina ja pidä alhaalla  -näppäintä poistuaksesi sekuntikellotoiminnosta.

Näppäinlukituksen aktivoiminen

Näppäinten lukitseminen:

Paina ja pidä alhaalla  /  -näppäintä. Kuvake tulee näkyviin .

Näppäinlukituksen poistaminen:

Paina ja pidä alhaalla  /  -näppäintä. Kuvake häviää .

Tilavalikko

Radion valikko on seuraavanlainen:

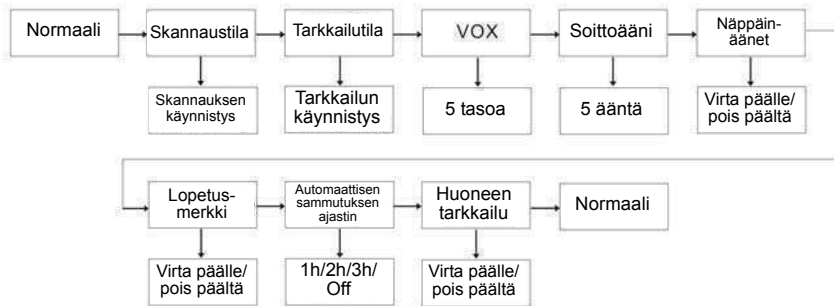

Kanavaskannaus

TLKR T6 -radiossa on kanavaskannaustoiminto, jonka avulla voit helposti skannata kaikki 8 kanavaa. Kun aktiivinen kanava havaitaan, radio pysähtyy kyseisen kanavan kohdalle, kunnes kanava on vapaa. 2 sekunnin keskeytyksen jälkeen radio jatkaa skannausta. Kun **PTT**-näppäintä painetaan laitteen ollessa pysähtynyt jonkin kanavan kohdalle, lähetys voidaan aloittaa kyseistä kanavaa käyttäen ja käyttäjä poistuu skannaustilasta.

Kanavaskannauksen kytkeminen päälle:

1. Siirry tilavalikkoon. Siirry valikossa eteenpäin, kunnes -kuvake vilkkuu. Paina ▲ -näppäintä skannaustilan kytkemiseksi päälle. Kanavaskannaus käynnistyy ja näkyviin tulee skannauksen kuvake.



Kanavaskannauksen kytkeminen pois päältä:

1. Paina **VALIKKO**/-näppäintä, skannauksen kuvake vilkkuu, paina ▼ -näppäintä kytkääksesi skannaustoiminnon pois päältä.



Tarkkailutila

TLKR T6 -radion avulla voidaan kuunnella valitun kanavan heikkoja signaaleja yhtä näppäintä painamalla.

Tarkkailutilan kytkeminen päälle:

1. Siirry tilavalikkoon. Siirry valikossa eteenpäin, kunnes  -kuvake vilkkuu. Paina  -näppäintä tarkkailutilan kytkemiseksi päälle. Tarkkailu käynnistyy, ja tarkkailun kuvake tulee näkyviin näyttöön.





Tarkkailutilan kytkeminen pois päältä:

2. Paina **VALIKKO**/ -näppäintä siirtyäksesi tarkkailutilaan. Kytke tarkkailutila pois päältä painamalla  -näppäintä.

Äänitoiminen lähetys



TLKR T6 -radiossa on käyttäjän valittavissa oleva äänikäyttöinen lähetin (VOX), jota voidaan käyttää automaattiseen äänitoimiseen lähetykseen. VOX-toiminto on suunniteltu laitteen käyttämiseksi ilman käsiä. Lähetysten aikana käyttäjän tulee vain puhua radion mikrofoniin tai kuulokkeisiin (eivät sisälly pakkaukseen), eikä PTT-näppäintä tarvitse painaa.

VOX-tason valitseminen:



1. Siirry tilavalikkoon. Siirry valikossa eteenpäin, kunnes  -kuvake vilkkuu. Valittu taso (Off, 1-5) vilkkuu. Kun taso kytketään pois (Off), VOX-toiminto kytkeytyy pois päältä, tasoilla 1-5 puolestaan asetetaan VOX-piirin herkkyys.
2. Paina  tai  -näppäintä haluamasi VOX-herkkyystason valitsemiseksi. Käytä tasoa 1 hiljaisissa ympäristöissä, ja tasoa 5 puolestaan erittäin meluisissa ympäristöissä. Sopiva herkkyystaso voidaan määrittää puhumalla mikrofoniin. Jos  -kuvake vilkkuu, laite hyväksyy äänen.
3. Poistu valikosta.

Huomaa: Kun jatka lähetystä VOX-toiminnolla 60 sekuntia, radiosta kuuluu TX Aika loppu -äänimerkki ja  -kuvake vilkkuu 5 sekunnin ajan.

Soittomerkin lähettäminen

TLKR T6 -radiossa on viisi valittavissa olevaa soittomerkkiä, jotka lähetetään  /  -näppäintä painamalla.

Soittomerkin valitseminen:



1. Siirry tilavalikkoon. Siirry valikossa eteenpäin, kunnes  -kuvake vilkkuu. Valittu soittomerkki (1-5) vilkkuu.
2. Paina  tai  -näppäintä siirtyäksesi seuraavaan tai edelliseen numeroon haluamasi soittomerkin valitsemiseksi. Soittomerkki kuullaan kaiuttimesta.
3. Poistu valikosta.

Valittu soittomerkki voidaan lähettää painamalla  -näppäintä. Valittu soittomerkki lähetetään automaattisesti määritetyn ajan. Soittomerkki voidaan peruuttaa **PTT**-näppäintä painamalla.

Näppäinäänet

Radiosta kuuluu äänimerkki aina, kun jotakin sen näppäintä (PTT-näppäintä lukuun ottamatta) painetaan.



Näppäinäänen kytkeminen päälle tai pois päältä:

1. Siirry tilavalikkoon. Siirry valikossa eteenpäin, kunnes  -kuvake vilkkuu.
2. Paina  -näppäintä äänen kytkemiseksi päälle tai  -näppäintä niiden kytkemiseksi pois päältä.
3. Poistu valikosta.

Lopetusmerkki

Lopetusmerkki lähetetään lähetyksen päättymisen merkiksi (PTT- ja VOX-lähetys). Lopetusmerkki kuullaan kaiuttimesta, kun näppäinäänet ovat käytössä. Se kuuluu myös silloin, kun näppäinäänet ovat pois käytöstä. Sitä ei kuitenkaan kuulla tällöin kaiuttimesta.

Lopetusmerkin kytkeminen pois päältä tai päälle:

1. Siirry tilavalikkoon. Siirry valikossa eteenpäin, kunnes  -kuvake vilkkuu.
2. Paina  -näppäintä lopetusäänen kytkemiseksi päälle tai  -näppäintä sen kytkemiseksi pois päältä.
3. Poistu valikosta.

Automaattinen energiansäästö

Radiossa on ainutkertainen piiri, joka on suunniteltu säästämään huomattavasti paristovirtaa. Jos lähetystä tai tulevaa soittoa ei vastaanoteta 3 sekunnin kuluessa, radio siirtyy energiansäästötilaan. Radio voi edelleen vastaanottaa lähetyksiä kyseisessä tilassa.

Automaattinen sammutus

Automaattisen sammutustoiminnon avulla käyttäjä voi asettaa aika-asetuksen, jonka jälkeen radio sammuu automaattisesti.

1. Siirry tilavalikkoon. Siirry valikossa eteenpäin, kunnes  -kuvake vilkkuu.
2. Paina ▲ tai ▼ -näppäintä haluamasi ajan valitsemiseksi asetuksista Off, 60, 120 ja 180 minuuttia.
3. Poistu valikosta.

Huoneen tarkkailutoiminto

TLKR T6 -radiota voidaan käyttää huoneen tarkkailuun niin, että voit kuunnella toisesta radiosta toisessa huoneessa olevan radion ääntä. Kun huoneen tarkkailutoiminto asetetaan, tarkkaileva radio tunnistaa ääniä (asetetun herkkyystason mukaisesti) ja lähettää

ne kuuntelemaan radioon ilman, että PTT-näppäintä tulisi painaa. Tarkkaileva radio ei voi vastaanottaa lähetyksiä tässä tilassa. Huoneen tarkkailutoiminnon kytkeminen päälle tai pois päältä:

1. Siirry tilavalikkoon. Siirry valikossa eteenpäin, kunnes  -kuvake vilkkuu.
2. Paina ▲ -näppäintä huoneen tarkkailutoiminnon kytkemiseksi päälle tai ▼ -näppäintä sen kytkemiseksi pois päältä.
3. Poistu valikosta.

Huomaa:

- PTT-näppäimen painaminen huoneen tarkkailutilassa ei toimi ja radiosta kuuluu tällöin PTT-virheääni.
- Kun äänet toisessa huoneessa jatkuvat yli 60 sekunnin ajan, tarkkaileva radio pysäyttää toiminnon 5 sekunnin ajaksi, jonka jälkeen se jatkaa toimintaa.

Tekniset tiedot

Kanavat	8 PMR
Alakoodit	121 (38 CTCSS-koodia ja 83 DCS-koodia)
Toiminta- taajuus	446.00625 - 446.09375 MHz
Virtalähde	AAA Ni-MH -akku 4 AAA-alkaliparistoa (eivät sisälly pakkaukseen)
Käyttöväli	Jopa 8 km
Pariston käyttöaika	Normaalisti 16 tuntia Alkaliparistot Yleensä 14 tuntia NiMH-akku

Taajuustaulukko (MHz)

Kanava	Taajuus
1	446.00625
2	446.01875
3	446.03125
4	446.04375
5	446.05625
6	446.06875
7	446.08125
8	446.09375

Hyväksytyt lisävarusteet

Ota yhteyttä jälleenmyyjään tai vähittäiskauppiaseen lisävarusteiden hankkimiseksi.

Motorola-osa
NRO

Kuvaus

CTCSS-kaavio (Hz)

Koodi	Äänen taajuus (Hz)	Koodi	Äänen taajuus (Hz)	Koodi	Äänen taajuus (Hz)
0	Off	13	103.5	26	162.2
1	67.0	14	107.2	27	167.9
2	71.9	15	110.9	28	173.8
3	74.4	16	114.8	29	179.9
4	77.0	17	118.8	30	186.2
5	79.7	18	123.0	31	192.8
6	82.5	19	127.3	32	203.5
7	85.4	20	131.8	33	210.7
8	88.5	21	136.5	34	218.1
9	91.5	22	141.3	35	225.7
10	94.8	23	146.2	36	233.6
11	97.4	24	151.4	37	241.8
12	100.0	25	156.7	38	250.3

DCS-koodi

Koodi	Koodi	Koodi	Koodi	Koodi	Koodi	Koodi	Koodi	Koodi	Koodi	Koodi	Koodi
39	023	53	114	67	174	81	315	95	445	109	631
40	025	54	115	68	205	82	331	96	464	110	632
41	026	55	116	69	223	83	343	97	465	111	654
42	031	56	125	70	226	84	346	98	466	112	662
43	032	57	131	71	243	85	351	99	503	113	664
44	043	58	132	72	244	86	364	100	506	114	703
45	047	59	134	73	245	87	365	101	516	115	712
46	051	60	143	74	251	88	371	102	532	116	723
47	054	61	152	75	261	89	411	103	546	117	731
48	065	62	155	76	263	90	412	104	565	118	732
49	071	63	156	77	265	91	413	105	606	119	734
50	072	64	162	78	271	92	423	106	612	120	743
51	073	65	165	79	306	93	431	107	624	121	754
52	074	66	172	80	311	94	432	108	627		

Takuutiedot

Valtuutettu Motorola-jälleenmyyjä tai vähittäiskauppias, jolta hankit Motorola-radiopuhelimen ja/tai alkuperäiset lisävarusteet, ottaa vastaan takuuvaateen ja/tai tarjoaa takuunalaisen palvelun.

Palauta radio jälleenmyyjälle tai vähittäismyyjälle takuunalaisen palvelun saamiseksi. Älä palauta radiota Motorola-yhtiölle.

Takuunalaisen palvelun saaminen edellyttää, että esität tuotteen ostotositteen tai vastaavan hankintapäivämäärällä varustetun todisteen tuotteen hankinnasta. Sarjanumeron on myöskin oltava selkeästi näkyvässä radiopuhelimessa. Takuu ei ole voimassa, jos tuotteen ominaisuuksia tai sarjanumeroa on muutettu, poistettu tai tehty epäselväksi.

Vahingot, joita takuu ei kata

Tuotteen käytöstä johtuvat viat tai vahingot. Vahingot tai viat, jotka aiheutuvat normaalista ja tavallisesta käytöstä poikkeavasta käytöstä tai näiden ohjeiden noudattamatta jättämisestä.

Väärinkäytöstä, onnettomuudesta tai välinpitämättömyydestä aiheutuvat viat tai vahingot.

Virheellisestä testauksesta, toiminnasta, huollosta, säädöstä, tai mistä tahansa muutoksesta aiheutuvat viat ja vahingot.

Antennin vahingoittuminen, ellei se johdu suoraan materiaali- tai valmistusvirioista.

Puretut tai korjatut tuotteet silloin, kun se vaikuttaa negatiivisesti laitteen suorituskykyyn tai estää asianmukaisten tarkastusten ja testauksen suorittamisen takuuvaateen vahvistamiseksi.

Käyttövälisiä aiheutuvat viat ja vahingot.

Kosteudesta, nesteestä tai nesteroiskeista aiheutuvat viat tai vahingot.

Kaikki muovipinnat ja muut ulkoiset ja kaikki ulkoisesti esillä olevat osat, jotka naarmuuntuvat tai vahingoittuvat normaalin käytön aikana.

Väliaikaisesti vuokratut tuotteet.

Säännöllinen huolto ja korjaus tai varaosien vaihto normaalin käytön tai kulutuksen aikana.

Tekijänoikeudet

Tässä oppaassa kuvatut Motorola-tuotteet saattavat sisältää Motorolan tekijänoikeuksien suojattuja ohjelmia, puolijohdemuisteja tai muita tallennusvälineitä. Yhdysvaltain ja muiden maiden lait takaavat Motorolalle tietyt yksinoikeudet tekijänoikeuksien suojattuihin tietokoneohjelmiin. Näihin oikeuksiin kuuluvat yksinomaiset oikeudet kopioida ja tuottaa uudelleen millä tahansa tavalla tekijänoikeuksien suojattuja Motorola-ohjelmia.

Näissä käyttöohjeissa kuvattujen Motorola-tuotteiden Motorola-tietokoneohjelmia ei saa kopioida tai tuottaa uudelleen millään tavalla ilman Motorolan nimenomaista kirjallista lupaa. Motorola-tuotteiden ostaminen ei myöskään myönnä suoraan tai epäsuorasti mitään lisenssiä Motorolan tekijänoikeuksiin, patentteihin tai patenttihakemuksiin, lukuun ottamatta tavanomaista lain mukaan ostajalle kuuluvaa maksutonta lupaa käyttää tuotetta.

MOTOROLA, sen erityinen M-logo ja kaikki muut tässä asiakirjassa esiintyvät tavaramerkit ovat Motorola, Inc. ® Reg. U.S. Pat & Tm. Off Motorola, Inc. 2010 -yhtiön tavaramerkkejä.



MOTOROLA

6864449V01



 and Motorola are registered trademarks of Motorola, Inc.

© 2010 by Motorola, Inc.



Released in 06/2010. All Rights Reserved.