

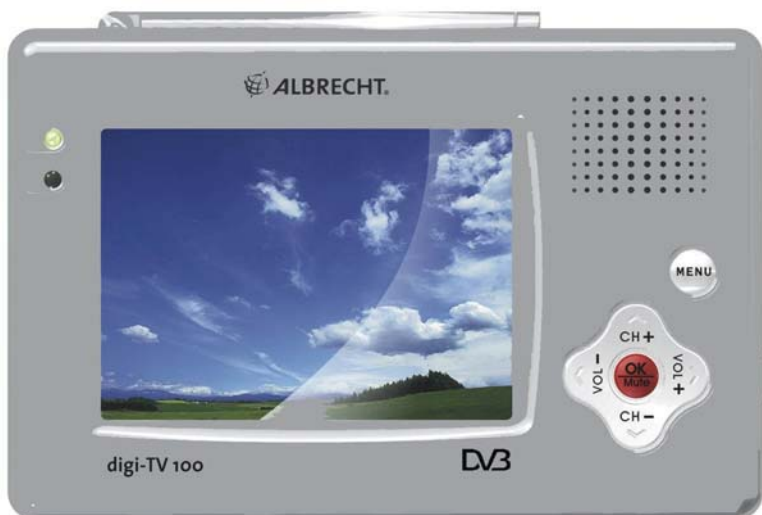

Bedienungsanleitung



digi-TV 100

Wichtige Sicherheitshinweise

	CAUTION RISK OF ELECTRIC SHOCK DO NOT OPEN	
VORSICHT: ZUR VERMEIDUNG VON STROMSCHLÄGEN DIE FRONT- BZW. RÜCKBLENDE NICHT ABMONTIEREN. JEDLICHE EINGRIFFE IM GERÄTEINNEREN DÜRFEN AUSSCHLIEßLICH DURCH QUALIFIZIERTE TECHNIKER VORGENOMMEN WERDEN.		



Blitzsymbol im dreieckigen Warnschild: Achtung! Nicht isolierte, gefährliche Spannung innerhalb des Gerätegehäuses, deren Ausmaß Stromschläge verursachen kann.



Ausrufezeichen im dreieckigen Warnschild: Achtung! Wichtige Bedienungs- und Wartungshinweise im Text

WARNUNG: DAS GERÄT NICHT REGEN UND FEUCHTIGKEIT AUSSETZEN, BRAND- UND STROMSCHLAGEGFAHR!

VORSICHT: Den Netzstecker des mitgelieferten Steckernetzteils korrekt und vollständig in die 230 V-Netzsteckdose einstecken. Kein anderes als das mitgelieferte Steckernetzteil benutzen. Steckernetzteile mit erkennbaren Beschädigungen an Kunststoff, Kabel oder Kontakten nicht weiter verwenden, sondern über den Lieferanten umtauschen.



Warn-Aufkleber auf Umverpackungen Nicht entfernen

evtl. vorhandener Aufkleber dient zur Information beim Transport und bei der Lagerung von Geräten und Verpackungseinheiten

ODER

Geräte auf Rollwagen vorsichtig bewegen. Bei abruptem Stoppen, zu großer Kraftanwendung und unebenen Bodenflächen kann der Wagen kippen.

Dieses Gerät wurde so entworfen, dass optimale Sicherheit jederzeit gewährleistet ist. Unsachgemäßer Umgang mit dem Gerät und dem Steckernetzteil kann Stromschläge oder Brände verursachen. Um Gefahren zu vermeiden, beachten Sie bitte die folgenden Sicherheitshinweise.

- 1. **Lesen Sie die Anleitung.** Vor dem Gebrauch müssen alle Sicherheitshinweise und Bedienungsanleitungen gelesen und verstanden worden sein.
- 2. **Bewahren Sie die Anleitung auf.** Die Sicherheits- und Bedienungshinweise sollten zum späteren Nachschlagen aufbewahrt werden.
- 3. **Beachten Sie die Warnungen.** Halten Sie sich an alle auf dem Produkt angebrachten und in der Anleitung enthaltenen Warnhinweise.
- 4. **Halten Sie sich an die Anleitungen.** Alle Bedienungs- und Nutzungshinweise sollten beachtet werden.
- 5. **Reinigung.** Vor der Reinigung die Spannungsversorgung trennen. Keine flüssigen oder alkoholhaltigen Reinigungsmittel, sondern nur ein weiches Tuch verwenden.
- 6. **Zubehör.** Kein Zubehör anschließen, das nicht ausdrücklich vom Hersteller empfohlen wird, da nicht kompatible Geräte Schäden verursachen können.
- 7. **Wasser und Feuchtigkeit.** Das Gerät nicht in Wassernähe, z.B. in der Badewanne, am Waschbecken, Spülbecken, am Pool usw. benutzen. Nicht auf nassen Untergrund stellen.
- 8. **Stellfläche.** Das Gerät nicht auf instabile Flächen wie Wagen, Gestelle, Stative, Halterungsarme usw. stellen. Das Herabstürzen kann Unfälle sowie schwere Schäden am Gerät verursachen. Verwenden Sie nur vom Hersteller empfohlene oder direkt mit dem Produkt verkaufte Gestelle, Stative oder Halterungen. Bei der Montage die alle Herstellerhinweise sorgfältig beachten und mitgelieferte oder empfohlene Befestigungselemente benutzen.
- 9. **Belüftung.** Schlitze und Öffnungen am Gerätegehäuse dienen der Belüftung für den einwandfreien Betrieb durch Schutz vor Überhitzung. Diese Öffnungen nicht abdecken oder verschließen. Daher das Gerät nie auf weiche Oberflächen wie Betten, Sofas, Teppiche o.ä. stellen. Das Gerät ferner nicht in Regale oder Racks einbauen, es sei denn, es ist eine ausreichende Belüftung gewährleistet oder der Einbau ist vom Hersteller genehmigt.
- 10. **Stromversorgung.** Das Gerät nur an Stromquellen anschließen, deren Spannung der auf dem Typenschild angegebenen entspricht. Wenn Sie nicht sicher sind, welcher Spannungstyp installiert ist, wenden Sie sich bitte an Ihren Energieversorger. Zum Batteriebetrieb lesen Sie bitte die Anleitung.
- 11. **Netzkabelschutz.** Das Netzkabel so legen, dass nicht darauf getreten wird oder spitze bzw. scharfkantige Gegenstände darauf gestellt werden können. Das Kabel besonders in Stecker- und Gerätenähe vorsichtig behandeln, nur einwandfreie Steckdosen verwenden.
- 12. **Erdung einer Außenantenne.** Wird das Gerät an eine externe Einzel- oder Gemeinschafts-Außenantenne angeschlossen, vergewissern Sie sich bitte, dass diese Anlagen durch fachgerechte Erdung vor Spannungsstößen und statischer Entladung geschützt sind. Fragen Bitten Sie ggf. Ihren örtlichen Antenneninstallateur um Unterstützung bzw. um Informationen zur korrekten Erdung von Antennenmasten und Halterungen, zur Erdung der Eingangskabel an einer Entladungseinheit, zum Querschnitt von Erdungskabeln, der Positionierung von Entladungseinheiten, zum Anschluss an Erdungselektroden sowie die Voraussetzungen für Erdungselektroden. Siehe auch die Abbildung auf der nächsten Seite.
- 13. **Blitzschutz.** Für den zusätzlichen Schutz bei Gewitter oder für den Fall, dass das Gerät längere Zeit unbenutzt und unbeaufsichtigt bleibt, sollte es von der Spannungsversorgung und vom Antennenanschluss getrennt werden. Somit ist Schutz vor Spannungsstößen und Blitzen gewährleistet.
- 14. **Hochspannungsleitungen.** Eine Außenantenne nicht in der Nähe von Hochspannungsleitungen oder sonstigen elektrischen Schaltkreisen installieren. Bei der Installation einer Außenantenne mit größter Vorsicht vorgehen, da das Berühren von Spannungskreisen lebensgefährlich ist.
- 15. **Überlast.** Steckdosen, Verlängerungskabel und Verteilerdosen nicht überlasten. Brand- und Stromschlaggefahr!
- 16. **Eindringen von Flüssigkeiten oder Fremdkörpern.** Durch die Belüftungsschlitze keine Gegenstände ins Geräteinnere gelangen lassen, da diese Spannungsspitzen oder Kurzschlüsse verursachen können, die zu Bränden oder Stromschlägen führen. Ferner das Geräteinnere vor dem Eindringen von Flüssigkeit schützen.

- 17. **Wartung.** Versuchen Sie nicht, das Gerät selbst zu warten oder zu reparieren und öffnen Sie das Gehäuse nicht, da im Inneren gefährlich hohe Spannung besteht. Wenden Sie sich an qualifiziertes Service-Personal.
- 18. **Schäden, die Serviceeingriffe erfordern.** Trennen Sie unter folgenden Voraussetzungen das Gerät von der Spannungsversorgung und wenden Sie sich an qualifiziertes Service-Personal:
 - a) Wenn das Netzkabel oder der Netzstecker beschädigt sind.
 - b) Wenn Flüssigkeiten auf das Gerät gegossen wurden oder Fremdkörper ins Innere gelangt sind.
 - c) Wenn das Gerät Regen ausgesetzt oder mit Wasser in Kontakt gekommen ist.
 - d) Wenn das Gerät trotz Befolgung der Bedienungsanleitung nicht einwandfrei funktioniert. Nehmen Sie bitte nur Einstellungen vor, die in der Bedienungsanleitung beschrieben sind. Die nicht fachgerechte Manipulation anderer Elemente kann zu Schäden am Gerät führen, deren Behebung umfangreiche Eingriffe eines qualifizierten Technikers erforderlich machen.
 - e) Wenn das Gerät Stöße erlitten oder anders beschädigt wurde.
 - f) Wenn das Gerät auffällige Abweichungen der Leistung zeigt, wenden Sie sich bitte an einen Techniker.
- 19. **Ersatzteile.** Ist der Einbau von Ersatzteilen erforderlich, vergewissern Sie sich bitte, dass ausschließlich vom Hersteller empfohlene oder gleichwertige Komponenten verwendet werden. Nicht fachgerechter Ersatz von Komponenten kann Brände, Stromschläge oder sonstige Schäden verursachen.
- 20. **Sicherheitskontrolle.** Nach jedem Wartungs- und Reparatüreingriff an diesem Gerät vom Service-Techniker eine Sicherheitskontrolle durchführen lassen um zu gewährleisten, dass sich das Produkt in einem einwandfreien Betriebszustand befindet.
- 21. **Wand- oder Deckenmontage.** Wand- oder Deckenmontagen nur entsprechend den Herstellerempfehlungen vornehmen.
- 22. **Hitze.** Das Gerät nicht in der Nähe von Hitzequellen wie Heizungen, Warmluftauslässen, Öfen usw. aufstellen (einschließlich Verstärker).

Beispiel: Antennenaufbau und Antennenerdung

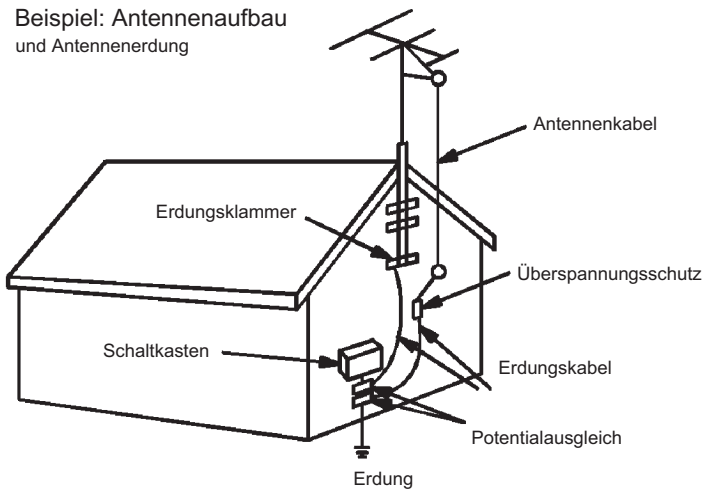

Sicherheit

- Den Stecker nicht mit nassen Händen abziehen. Stromschlaggefahr!
- Bei Funktionsstörungen den Stecker zur Sicherheit abziehen. Wenden Sie sich an den Kundendienst.
- Vor dem Bewegen des Geräts sicherstellen, dass der Stecker aus der Steckdose gezogen wurde.
- Das Gerät während des Gebrauchs nicht bewegen. Brand- und Stromschlaggefahr!
- Sollten Flüssigkeit oder Fremdkörper ins Geräteinnere gelangen, den Netzstecker abziehen und das Gerät vor dem nächsten Gebrauch von qualifiziertem Service-Personal prüfen lassen.
- Vor dem Bewegen des Geräts sicherstellen, dass der Stecker aus der Steckdose gezogen wurde.
- Sollten Sie das Gerät für längere Zeit nicht benutzen, ziehen Sie bitte den Netzstecker aus der Steckdose. Hierzu nur am Stecker selbst und keinesfalls am Kabel ziehen.

Aufstellung

- Das Gerät in sicherer Entfernung zu Radiogeräten aufstellen. Auch zu anderen Geräten mit elektromagnetischen Feldern muss ein Sicherheitsabstand eingehalten werden.
- Das Gerät an Orten aufstellen, an denen eine hinreichende Belüftung gewährleistet ist, um der Überhitzung vorzubeugen.
- Das Gerät nicht auf weiche Oberflächen wie z.B. Teppiche stellen, da dies die Belüftungsschlitze an der Unterseite verschließen könnte.
- Das Gerät nicht in der Nähe von Hitzequellen aufstellen, keiner direkten Sonneneinstrahlung aussetzen und nicht in Umgebungen benutzen, in denen es starkem Staub und mechanischen Stößen ausgesetzt ist.
- Das Gerät nicht in der Nähe von Klimaanlage aufstellen. Künstlich gekühlte Luft verursacht die Bildung von Kondenswasser und führt zu Funktionsstörungen.

Betrieb

- Unsachgemäße Bedienung kann die Funktionstüchtigkeit beeinträchtigen. Die beschränkte Garantie deckt keine Schäden, die durch unsachgemäßen Betrieb verursacht werden.
- Während der Benutzung des traditionellen Fernsehers das Mini-Gerät ausschalten. Der gleichzeitige Betrieb kann Bildverzerrungen verursachen.
- Äußere Einflüsse wie statische Entladungen können Funktionsstörungen verursachen. In diesem Fall den Stecker aus der Netzsteckdose ziehen und wieder einführen.

Bestandteile des Mini-TV-Geräts.....	1
Funktionen der Fernbedienung.....	3
Einsetzen der Batterie in die Fernbedienung.....	3
Allgemeine Bedienungshinweise	4
Vorbereitung des Akkupacks (Lithium-Batterie)	5
Aufladen der Lithium-Batterien.....	7
Vorbereitung der Batterien (Alkalibatterien)	8
Die Bedienelemente	10
Menüfunktionen	11
Erstes Setup (Einstellungen, Sendersuche).....	16
Anschluss an eine TV-Anlage.....	18
Fehlerbehebung und FAQ.....	19
Technische Daten	20

Bestandteile des Mini-TV-Geräts

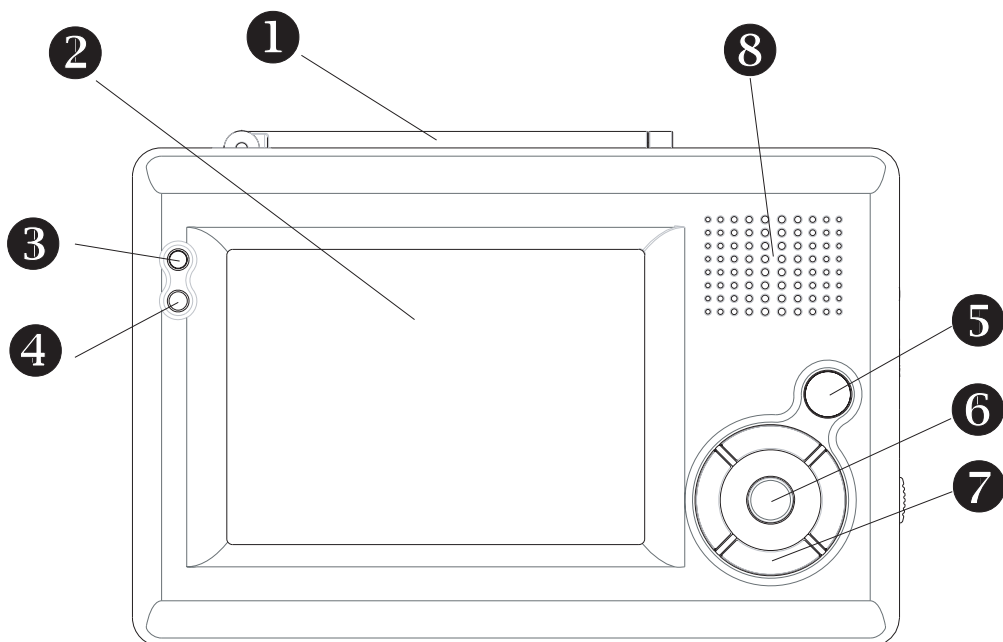

① Antenne

② LCD

③ Betriebs-LED

Bei eingeschaltetem Gerät leuchtet die LED grün.

④ Infrarotempfänger

Zur Steuerung des Geräts mit einer Fernbedienung.

⑤ Taste Menu/Exit (Menü/Beenden)

⑥ Taste OK/Mute (OK/Stumm)

⑦ Multifunktionstaste (CH+/CH-/VOL+/VOL-)

⑧ Lautsprecher

: Detailinformationen auf Seite 12.

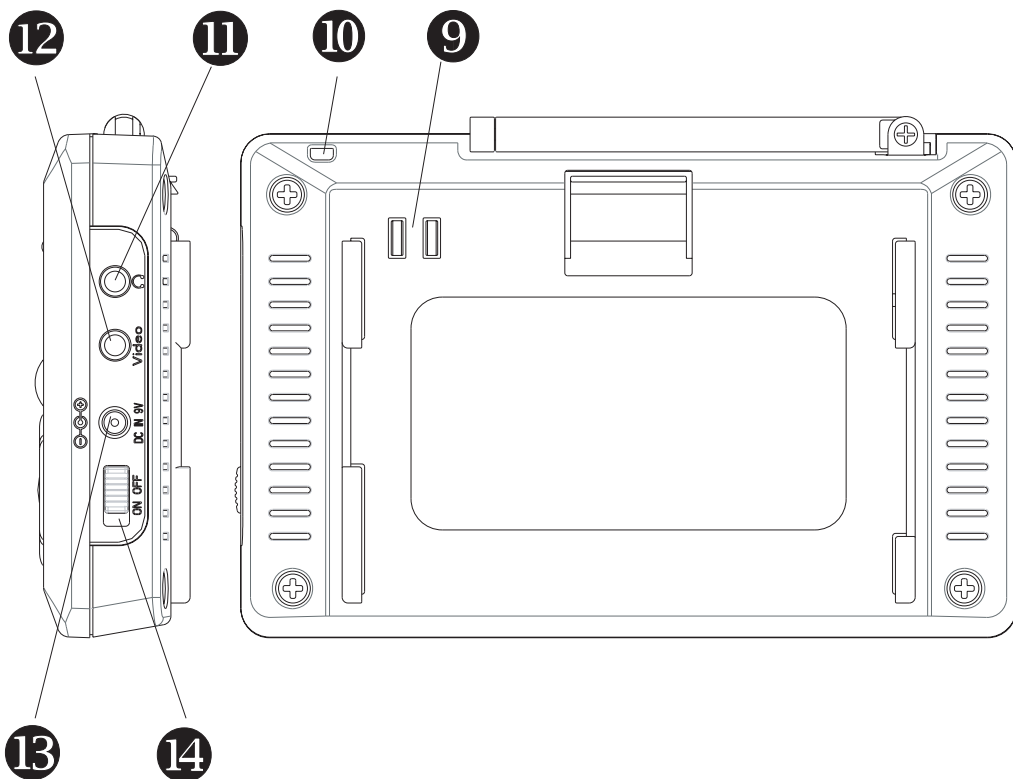

9 Batterieanschluss

10 Tragebandöse

11 Kopfhöreranschluss/Audioausgang
Ausgang für Stereo-Audiosignale.

12 Videoausgang
Ausgang für das Videosignal.

13 DC -Netzanschluss
Anschluss für den AC/DC-Netzadapter oder Stecker für Zigarettenanzünder.

14 Ein-/Ausschalter

Funktionen der Fernbedienung

- (1) SOURCE(QUELLE): keine Funktion
- (2) POWER: Auswahl Ein / Standby
- (3) Sender oder Cursor aufwärts
- (4) MENU: Öffnen des Setup-Menüs
- (5) OK: Auswahl der markierten Option
- (6) Lautstärke verringern oder Cursor nach links
- (7) Sender oder Cursor abwärts
- (8) EXIT (BEENDEN): Aktuelles Menü verlassen
- (9) Digitale Zifferntasten
- (10)RECALL(ZURÜCK): zurück zum letzten Sender
- (11)Rote Taste: im Normalbetrieb Einblenden von Untertiteln; im Teletext-Modus Hotkey zum Öffnen von Teletext-Seiten
- (12)Grüne Taste: im Teletext-Modus Hotkey zum Öffnen von Teletext-Seiten
- (13)MUTE (STUMM): Stummschaltung
- (14)Umschalter DTV/Radio
- (15)PIC: keine Funktion
- (16)EPG: Elektronischer Programmführer
- (17)Lautstärke erhöhen oder Cursor nach rechts
- (18)PREVIEW (VORSCHAU): Vorschau ausgewählter Programme
- (19)PLAY/PAUSE Auswahl taste
- (20)AUDIO: Auswahl zweite Sprache und Stereo
- (21)INFO: DTV-Systeminformationen
- (22)AUTO: Automatische Kanalsuche
- (23)MANUAL: manuelle Senderwahl
- (24)ENTER: Bestätigung der eingegebenen Kanalnummer
- (25)TTX: Teletext-Taste (muss vom Betreiber unterstützt werden)
- (26)Gelbe Taste: im EPG-Modus Seite zurück oder im Teletext-Modus Hotkey zum Aufrufen von Teletext-Seiten
- (27)Blaue Taste: im EPG-Modus Seite vor oder im Teletext-Modus Hotkey zum Aufrufen von Teletext-Seiten

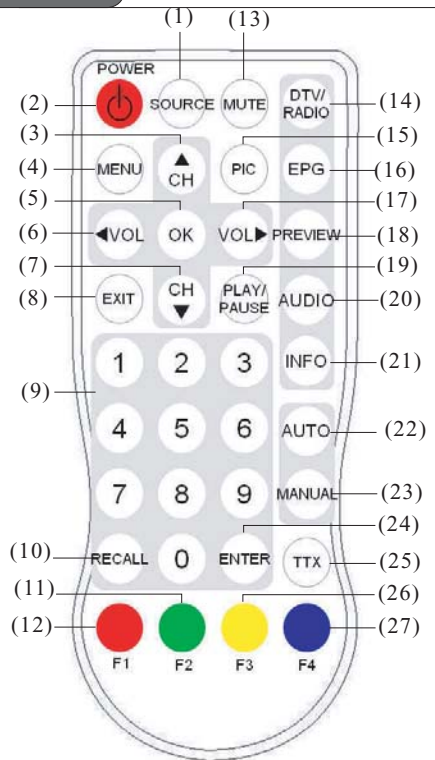

Einsetzen der Batterie in die Fernbedienung

Zur Nutzung der Fernbedienung die Batterie einsetzen wie nebenstehend dargestellt.

- (1) Die Fernbedienung umdrehen.
- (2) Auf die geriffelte Fläche der Batteriefachabdeckung drücken und diese herauschieben.
- (3) Eine Batterie einlegen.



Allgemeine Bedienungshinweise

Ein- und Ausschalten des Geräts

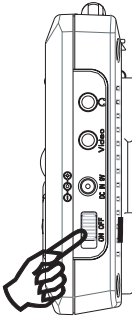

- Zum Einschalten des Geräts den Schalter auf “ON” stellen.
- Zum Ausschalten des Geräts den Schalter auf “OFF” stellen.

Anschluss eines Kopfhörers

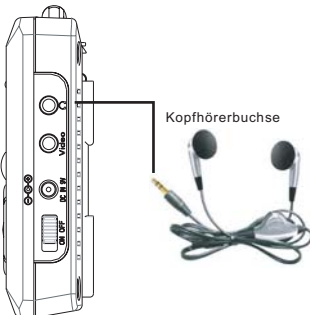

- Den Stecker des Kopfhörers an der Geräteseite in die mit dem Symbol ““ gekennzeichnete Buchse einführen.

Vorbereitung des Akkupacks (Lithium-Batterien)

Mit einem Akkupack kann das DTV-Gerät ohne angeschlossenes Netzteil betrieben werden.

Vergewissern Sie sich, dass das Akkupack vollständig aufgeladen und korrekt mit dem Gerät verbunden ist.

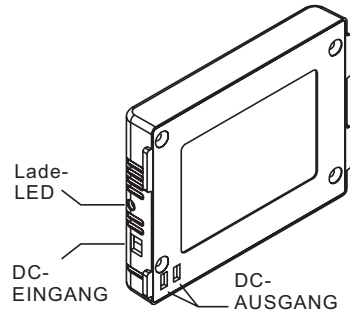

Einlegen des Akkus

- (1) Den Akku an der Rückseite des TV Geräts einlegen.
- (2) Den Akku nach unten drücken bis er einrastet.

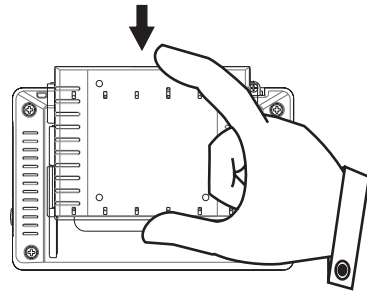

Herausnehmen des Akkus

Wird das Gerät für längere Zeit nicht verwendet, sollte der Akku herausgenommen werden. Vor dem Herausnehmen des Akkus sicherstellen, dass das Gerät ausgeschaltet ist. Den Akku folgendermaßen herausnehmen:

- (1) Den Befestigungsclip des Akkus an der Geräterückseite drücken.
- (2) Den Akku aus seinem Sitz herauschieben.

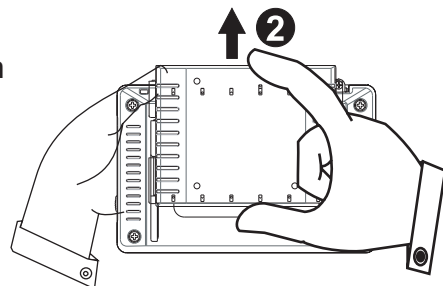
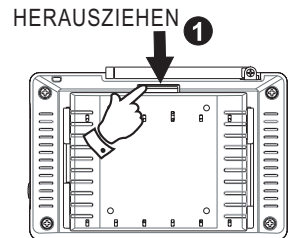

WICHTIG

Bei niedrigem Batterieladestand schaltet sich das TV-Gerät automatisch aus. In diesem Fall den Akku korrekt aufladen.

Ein kompletter Ladezyklus beansprucht ca. 4 Stunden.

Während des Ladevorgangs leuchtet die LED rot.

Nach erfolgtem Aufladen des Akkus leuchtet die LED grün.

Nicht funktionierende Akkus sofort entfernen.

Aufladbare Lithium-Batterien haben eine durchschnittliche Lebensdauer von ca. 300 Ladezyklen. Danach sollte der Akku durch einen neuen ersetzt werden.

WARNUNG

Die externen Batterieanschlüsse nicht demontieren, eindrücken, durchstechen oder kurzschließen.

Die Akkus nur mit kompatiblen Geräten verwenden und in geeigneten Ladegeräten aufladen.

Die Akkus keinen Temperaturen über 50 °C aussetzen.

Lagerungstemperatur 20°C-35°C

Aufladen der Lithium-Batterie



Aufladen und gleichzeitiges Betreiben des Fernsehers

- (1) Den großen Netzadapter fest an eine AC-Netzsteckdose und die Ladebuchse mit dem kleinen Stecker an der Seite des Akkus anschließen.
- (2) Den Akku für 4 Stunden aufladen lassen.
- (3) Der Akku lädt schneller auf, wenn Sie das TV Gerät während dieser Zeit ausgeschaltet lassen.

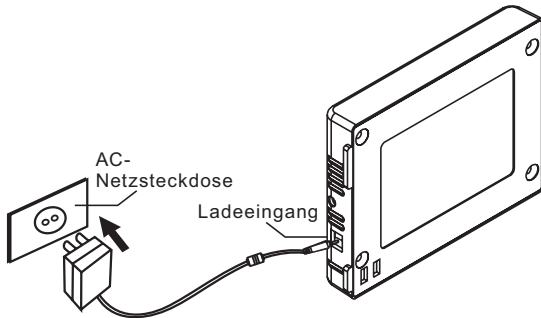

Betreiben des TV Geräts ohne Batterieladen

- (1) Akku kann am TV Gerät eingesetzt sein, das ist aber nicht notwendig. Das DC Kabel des Steckernetzteils nicht am Akku, sondern in die Buchse "DC-IN 9V" des Fernsehers einstecken.
- (2) Fernseher einschalten. Jetzt wird nur der Fernseher betrieben und Akku bzw. Batterie bleibt unbenutzt.

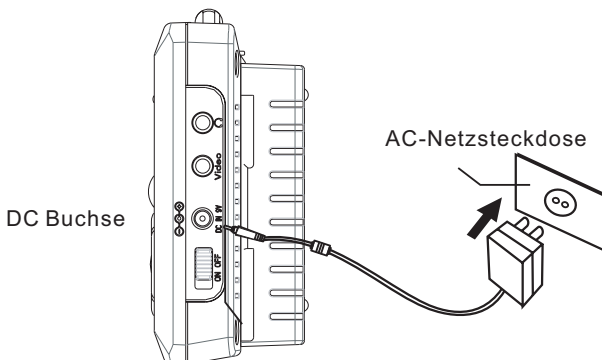

Vorbereitung der Batterien (Alkalibatterien)

Mit Batterien kann das DVB-T-Gerät ohne angeschlossenes Netzteil betrieben werden.

Vergewissern Sie sich, dass die Alkali-Batterien genügend Kapazität haben und korrekt mit dem Gerät verbunden sind.

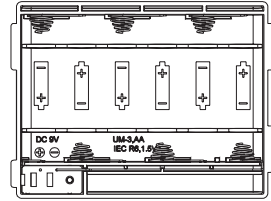

Einlegen der Batterien

- (1) Die gekennzeichnete Polung für die Batterien beachten.
- (2) Alkalibatterien einlegen, wie in der Abbildung gezeigt (6 Batterien vom Typ AA).
- (3) Das Batteriepack an der Geräterückseite einsetzen.
- (4) Das Batteriepack nach unten drücken, bis es einrastet.

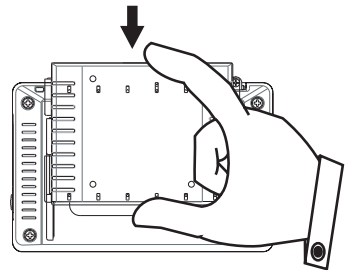
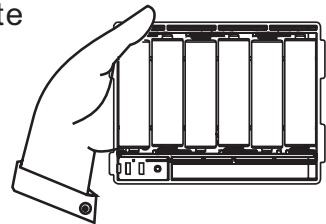
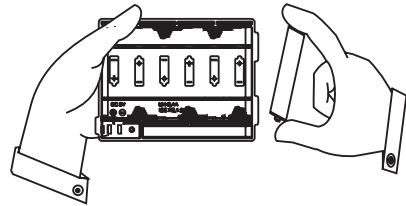



Herausnehmen des Batteriefachs

Wird das Gerät für längere Zeit nicht verwendet, sollten Akku bzw. Batterien herausgenommen werden.

Vor dem Herausnehmen sicherstellen, dass das Gerät ausgeschaltet ist.

Das Batteriefach folgendermaßen herausnehmen:

- (1) Befestigungsclip an der Geräterückseite drücken.
- (2) Batteriekasten aus seinem Sitz herauschieben.
- (3) ggf. Alkalibatterien aus dem Batteriekasten herausnehmen.

HERAUSZIEHEN 1

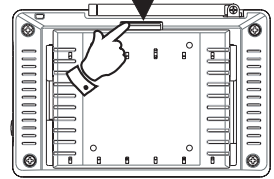

2

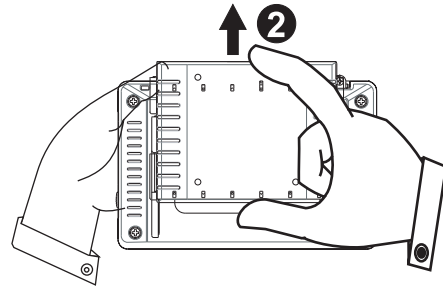

WICHTIG

Bei niedrigem Batterieladestand schaltet sich das TV-Gerät automatisch aus. In diesem Fall den Akku korrekt aufladen, bei Batteriebetrieb verbrauchte Batterien sofort entfernen..



WARNUNG

Die externen Batterieanschlüsse nicht demontieren, eindrücken, durchstechen oder kurzschließen.

Die Batterien keinen hohen Temperaturen aussetzen.

Bitte keine unterschiedlichen Batterien zusammen verwenden. Auch niemals Akkus und Batterien mischen!

Die Bedienelemente

In diesem Abschnitt werden die Tasten zur Bedienung des TV-Geräts beschrieben.

TASTENFUNKTIONEN



Senderwahl VHF/UHF

[CH+] oder [CH-]
drücken um einen TV-/Radio-
Sender auszuwählen.



Menü

Die Menütaste drücken um
den Menümodus zu aktivieren
oder zu verlassen.



Lautstärke

[VOL-] oder
[VOL+] drücken um die
Lautstärke einzustellen.



Stummschaltung

Mit dieser Taste den Ton
aus- und einschalten.



Auswahl

Im Menümodus zur
Bestätigung drücken.



Menü-Navigation

Im Menümodus [CH+] oder
[CH-] drücken um den Cursor nach oben
oder nach unten zu bewegen.
[VOL-] oder [VOL+] drücken um den Cursor
nach links oder rechts zu bewegen.

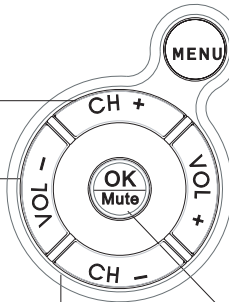

MENÜFUNKTIONEN

Das Menü enthält zwei Hauptseiten: Programm und System
Die gewünschte Seite mit der Taste [VOL-] auswählen.

Die Seite "Programm" enthält die Optionen Service Type (Betriebsart), Program List (Programmliste), Preview (Vorschau), Audio Channel (Audiokanal), Subtitle Language (Sprache Untertitel), Program Info (Programminfo), Automatic Search (Automatische Suche) und Manual Search (Manuelle Suche) für programmbezogene Operationen.

Die Seite "System" hingegen enthält die Optionen: Brightness (Helligkeit), TV System, Regional Setting (Regionale Einstellungen), OSD Language (Menüsprache) und Time Zone (Zeitzone) zur Systemkonfiguration.

Bewegen Sie den Cursor mit [CH+] oder [CH-] auf eine Option, wählen Sie den gewünschten Parameter mit [VOL+] oder [VOL-] aus und bestätigen Sie mit [OK].

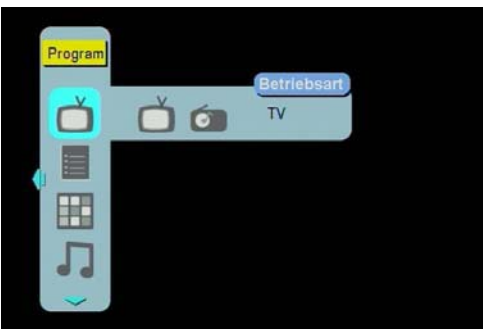

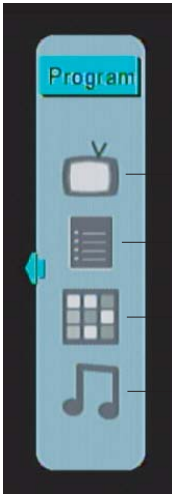

PROGRAMM SEITE





 **Betriebsart**
Auswahl zw. TV- oder Radioprogrammen

 **Programmliste**
Anzeige von Informationen zu allen verfügbaren Sendern

 **Vorschau**
Vorschau von bis zu 9 ausgewählten Sendern

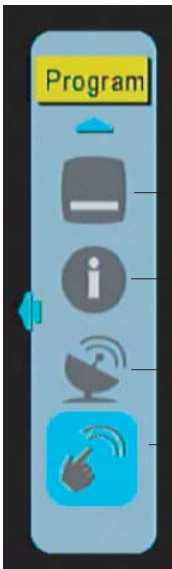
 **Audio - Kanal**
Auswahl der Primär- und Sekundärsprache für den Ton



 **Untertitel-Sprache**
Auswahl zw. vom Betreiber bereitgestellten Untertiteln

 **Programminfo**
TV-Programminformationen zu Systemparametern und Signalinfos

 **Autom. Kanalsuche**
Automatische Sendersuche (alle Kanäle)

 **Manuelle Suche**
Manuelles Absuchen einzelner Kanäle

SYSTEM SEITE

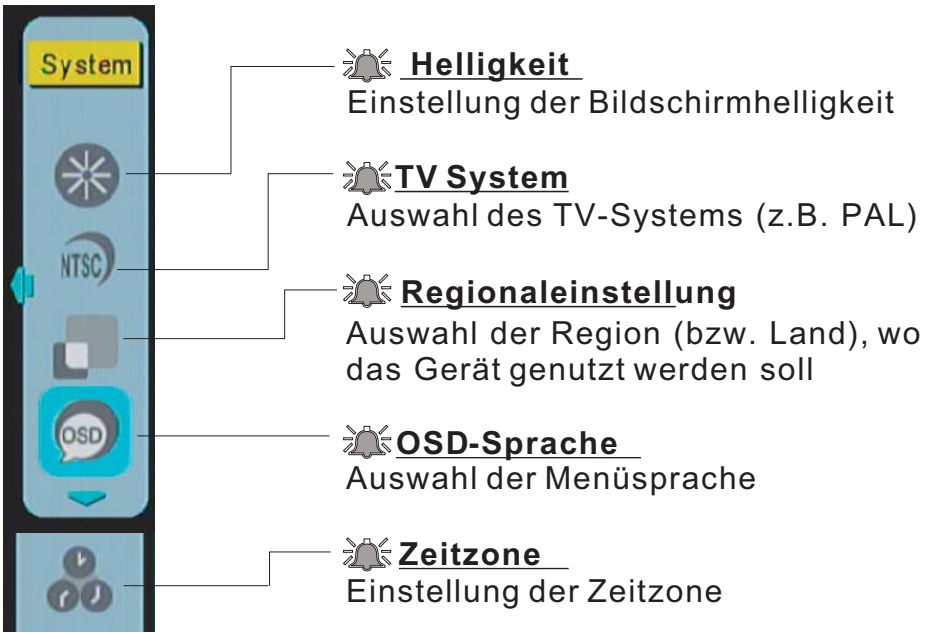

UNTERTITEL

Stellt der Betreiber Untertitel in mehreren Sprachen bereit, die gewünschte Sprache mit [CH+] oder [CH-] auswählen und mit [OK] bestätigen.



PROGRAMM LISTE (EPG, Electronic Program Guide)

Die Programmliste zeigt Infos zu allen verfügbaren Sendern. Mit [CH+] oder [CH-] einen Sender auswählen und [VOL-] oder [VOL+] drücken um die Details anzuzeigen.



VORSCHAU-BILDSCHIRM

Anzeigen einer Vorschau von bis zu 9 Sendern

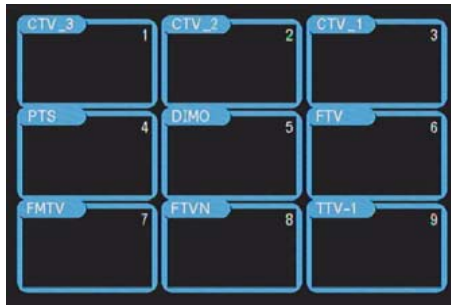

AUDIO

Auswahl der Primär- und Sekundärsprache. Mit [VOL-] oder [VOL+] die gewünschte Sprache auswählen.



MANUELLE SENDERSUCHE

Mit [VOL-] oder [VOL+] den gewünschten Sender auswählen und mit [OK] bestätigen um die Kanalsuche zu starten. Die gefundenen Programme werden der Programmliste hinzugefügt.

Ausgewählter Kanal ————

Kanalinformation ———— [

Signalinformation ———— [

Kanal-Nr.	14
Frequenz	473.0 MHz
Bandbreite	6 MHz
OK	
Stärke	01%
Qualität	00%

PROGRAMM INFORMATION

Anzeige der TV-Programminformationen mit System- und Signalparametern. Zum Verlassen [MENU] drücken.

Systemparameter ————

Signal information ————

Programmname	CTS		
Programm-Nr.	13	Video-PID	5011
Kanal-Nr.	34	Audio-PID	5013
Frequenz	593	Hierarchiemodus	0
Modulation	QAM16	HP-Codiertrate	3/4
Schutzintervall	1/4	LP-Codiertrate	2/3
Übertr.modus	8K	Antenne	Int.
Stärke	20%		
Qualität	04%		

Erste Einstellungen (Setup)

Beim ersten Einschalten muss das Gerät folgendermaßen initialisiert werden:

1

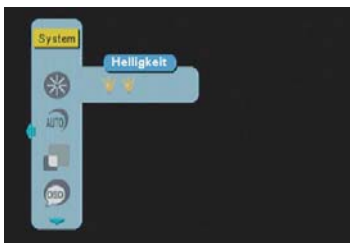

[MENU] und dann [VOL-] drücken um in das Menü zur Systemkonfiguration zu gelangen.

2

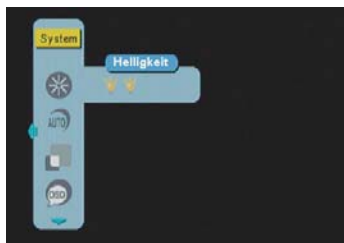

[VOL+] drücken um die Helligkeit einzustellen und mit [OK] bestätigen.

3

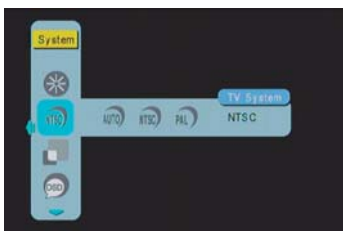

[VOL+] drücken, den korrekten TV-Ausgang wählen und mit [OK] bestätigen.

4



[VOL+] drücken, die gewünschte OSD-Sprache wählen und mit [OK] bestätigen.

5



[VOL+] drücken, die Region auswählen und mit [OK] bestätigen.

6



Je nach Region wird die Zeit automatisch eingestellt. Muss die Einstellung korrigiert werden, [CH+] oder [CH-] drücken um die Zeit einzustellen.

7

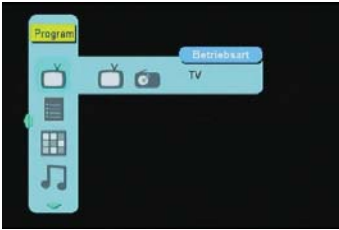

Zum Menüanfang zurückkehren und mit [VOL-] die Seite Program aufrufen.

8

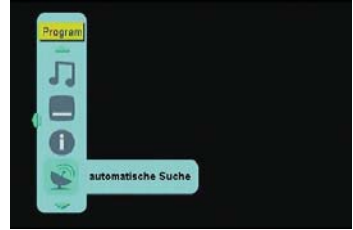

Die automatische Suche auswählen und mit [OK] bestätigen.

9

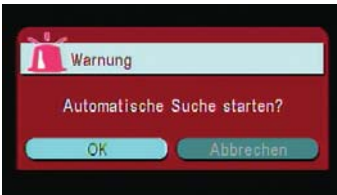

OK auswählen und mit [OK] bestätigen.

10



Die Kanalsuche dauert einige Minuten.

11



Nach Abschluss des Suchlaufs mit [CH+] oder [CH-] ein Programm auswählen.

12



Mit [VOL+] oder [VOL-] die gewünschte Lautstärke einstellen.

Schritte der automatischen Kanalsuche

Wenn Sie in eine Region mit einem anderen Systembetreiber wechseln, muss die Kanalsuche wiederholt werden. Hierzu bitte vorgehen wie nachstehend beschrieben.

1

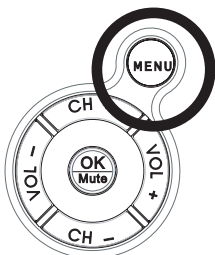

Mit [Menu] das Menü öffnen.

2



[VOL-] drücken, die Region auswählen und mit [OK] bestätigen.

3



Die automatische Suche auswählen und mit [OK] bestätigen.

4



OK auswählen und mit [OK] bestätigen.

5

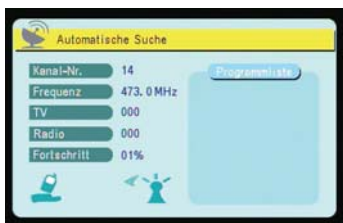

Die Kanalsuche dauert einige Minuten.

6



Nach Abschluss des Suchlaufs mit [CH+] oder [CH-] ein Programm auswählen.

Anschluss an eine TV-Anlage

Zum Anschluss des Geräts an einen herkömmlichen Fernseher, beachten Sie bitte auch die Hinweise in der entsprechenden Bedienungsanleitung. Vor dem Anschluss des Mini-TV-Geräts an andere Anlagen alle Geräte ausschalten und die Spannungsversorgung trennen.

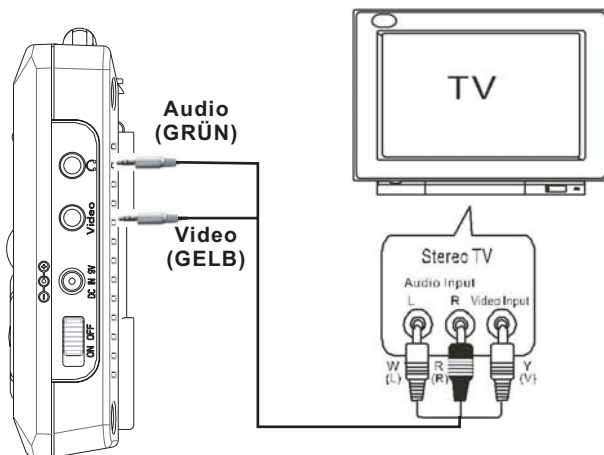

i ANMERKUNG

Bei der Zusammenstellung eines Home-Entertainment Systems den Mini-Fernseher NICHT über den Videorecorder anschließen, da dies aufgrund des Kopierschutzes zu Bildstörungen führen kann. Benutzen Sie, wenn möglich, die Videokamera- Buchsen an der Frontseite der meisten Heimfernseher, oder einen Scart-Adapter für RCA (Cynch)-Stecker.

Fehlerbehebung und FAQ

Bevor Sie sich an den Kundendienst wenden, prüfen Sie bitte, ob Ihr Problem in der nachstehenden Tabelle erläutert ist. Die Tabelle enthält einige Hinweise zur Wiederherstellung des normalen Betriebs sowie einige Einstellungen, die Sie selbst vornehmen können.

Problem	Mögliche Ursache	Behebung
Kein Bild, kein Ton	Batterieladung zu niedrig.	Batterie laden
	Netzkabel nicht korrekt angeschlossen	Netzkabelanschluss prüfen
	Gerät nicht eingeschaltet	Den Betriebsschalter auf „ON“ stellen
Beim Kanalsuchlauf werden weniger Sender gefunden als erwartet	Anzahl der gespeicherten Kanäle gering	Die „Automatische Suche“ oder „Manuelle Suche“ durchführen um nach weiteren Kanälen zu suchen
	Signalqualität bestimmter Kanäle gering	Suchen Sie einen besseren Standort für Ihr TV Gerät, z.B. am Fenster Das kann die Empfangsempfindlichkeit verbessern
	Bestimmte Sender werden in der gewählten Region nicht ausgestrahlt	Keine Behebung möglich
Bei allen Kanälen wird „Kein Signal“ angezeigt oder im Bild erscheinen versetzte Quadrate	Signalqualität bestimmter Kanäle zu gering	Suchen Sie einen besseren Standort für Ihr TV Gerät, z.B. am Fenster Dies kann die Empfangsempfindlichkeit verbessern.
	Antenne optimal einstellen	Bitte Teleskopantenne in verschiedenen Längen und Winkeln testen.
	Kein DVB-T-Dienstanbieter verfügbar	Keine Behebung möglich
Bild OK aber kein Ton	Lautstärke zu niedrig	Die Lautstärke mit der Taste [VOL+] erhöhen
	Ton stummgeschaltet	Die Stummschaltung mit der Taste [MUTE] aufheben
Fernbedienung funktioniert nicht	Kein Strom	Batterie der Fernbedienung prüfen

Technische Daten

Bildschirm	3,5" COLOR TFT-LCD, Auflösung 480 dots x 234 Zeilen Helligkeit: 230 nit, Kontrastverhältnis: 250:1 Betrachtungswinkel: 90° (horizontal) / 50°(vertikal)
Antenne	Eingebaute ausziehbare Teleskopantenne für VHF und UHF-Empfang
Lautsprecher	Eingebaute Lautsprecher 0,5 W / 8Ω
Ausgänge	3,5 mm Audio/Video-Ausgang 3,5 mm Kopfhörerbuchse
LEDs	Betriebs-LED (Eingeschaltet: grün)
Bedienelemente	Infrarot-Fernbedienung 6 Bedientasten CH+ (◀), CH- (◀), VOL+ (◀), VOL- (◀) Menü, OK, Schiebeschalter Ein/Aus
OSD-Sprachen	Englisch, Deutsch, Französisch, Portugiesisch, Spanisch, Italienisch, und Niederländisch
Funktionen	DVB-T TV / Radio im VHF und UHF Band, automatischer Kanalsuchlauf, EPG, Sendervorschau, Teletext, Untertitel
Netzgerät	100/240V AC-Netzadapter mit 9V/1,66A DC-Ausgang
Batterien	Externes Batteriepack (6 AA-Batterien) für alternativen Betrieb Externer, aufladbarer Lithium-Ionen-Akku 7,4V/1.800mA)
Autonomie	Durchschnittlich 2,5 Stunden (bei Speisung mit aufladbarem Lithium-Akku oder externem Batteriepack)
Abmessungen	134 x 87 x 22 (mm)
Gewicht	190g (ohne aufladbaren Lithium-Akku)



Dieses Gerät ist schadstoffarm hergestellt, entspricht den Anforderungen aller relevanten Europäischen Direktiven, wie



EMC, LVD und RoHS und trägt das CE Zeichen. Entsorgen Sie ein defektes Gerät bitte nie über den Hausmüll, denn elektronische Geräte dürfen zum Recycling nur über kommunale Sammelstellen entsorgt werden.

Technische Unterlagen zu unseren Geräten, wie auch die vorgeschriebenen Konformitätserklärungen, finden Sie auf dem jeweils aktuellen Stand jederzeit auf unserem Download-Server unter

<http://www.hobbyradio.de>

© Alan Electronics GmbH, 2006

Daimlerstr. 1 k - D-63303 Dreieich, Germany

Service Hotline:

Tel: (+49) (0) 6103 9481 30, Fax (+49) (0)6103 948160

service@alan-germany.de

<http://www.alan-electronics.de>