

# **Bedienungsanleitung**

**PT4200**

## **FM Handfunkgerät**

**6 Kanal 149 MHz Freenet 0,5 Watt ERP  
gebühren- und anmeldefrei**

PT-4200 zur Verwendung in Deutschland mit Ausnahmen z.B.:  
Schwarzwald und Schwäbische Alb oberhalb von 600mtr ist  
die Verwendung von Freenet Geräten verboten.

Der Betrieb des PT-4200 Freenet ist mit externen Antennen  
nicht zugelassen.

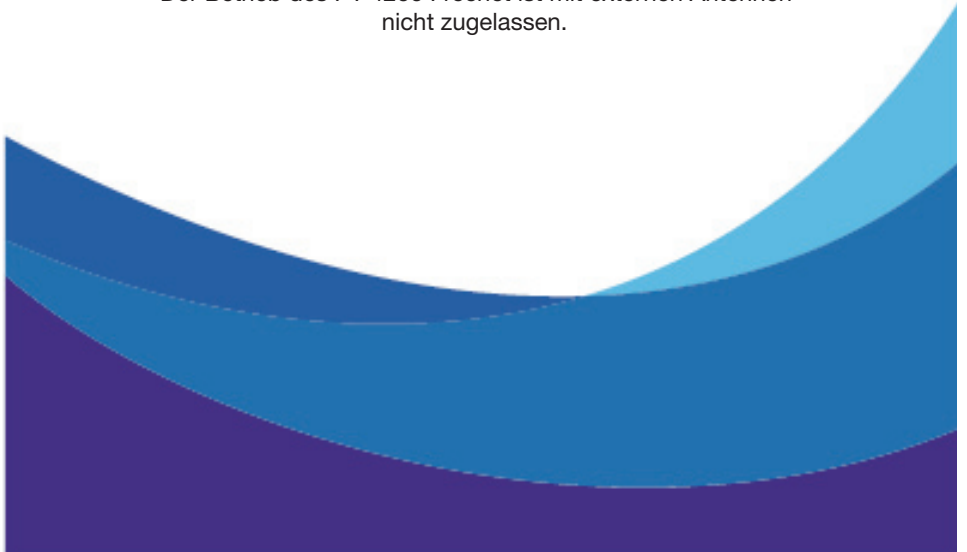

# **Bedienungsanleitung**

## **PT4200**

### **Hand Funkgerät**

Vielen Dank für den Kauf dieses Funkgerätes.

Dieses Handfunkgerät wird nach dem aktuellen Stand der Technik hergestellt.

Wir glauben, dass dieses Gerät durch seine Qualität und Funktionen, Ihren Anforderungen zuverlässig gerecht wird.

### **Vorsichtsmaßnahmen**

Bitte beachten Sie folgende Vorsichtsmaßnahmen um Feuer, Verletzungen oder Beschädigungen an Ihrem Gerät zu vermeiden.

Benutzen Sie Ihr Funkgerät nicht während der Akku aufgeladen wird.

Setzen Sie das Gerät nicht direktem Sonnenlicht, Staub oder extrem warmen Umgebungen aus. Meiden Sie Heizungen oder Heizgebläse.

Öffnen Sie nie das Gehäuse und berühren Sie nicht die Bauteile im Gerät. Unsachgemäße Modifikationen können zu Fehlfunktionen oder zur Beschädigung des Gerätes führen und sollten nur von qualifiziertem Personal ausgeführt werden.

## **Sicherheit**

Es ist wichtig, dass der Benutzer sich der möglichen Gefahren während der Benutzung eines Funkgerätes bewusst ist.

## **Warnung**

Schalten Sie Ihr Gerät unbedingt aus, wenn Sie in der Nähe einer Tankstelle parken, oder wenn Sie Ihr Fahrzeug betanken.

## **Vorkehrungen bei Benutzung des Funkgerätes**

Beachten Sie bitte die folgenden Hinweise um Feuer, Verletzungen oder Schäden an Ihrem Gerät zu vermeiden.

- Wir empfehlen Ihnen eine Sendezeit von 1 Minute und Empfangszeit von 4 Minuten. Bei langem Sendevorgang oder ununterbrochen hoher Sendeleistung, kann die Rückseite Ihres Funkgerätes heiß werden.

- Sie sollten unter keinen Umständen Ihr Gerät montieren oder demontieren.
- Setzen Sie das Gerät nicht direktem Sonnenlicht, Staub oder extrem warmen Umgebungen aus. Meiden Sie Heizungen oder Heizgebläse.
- Legen Sie Ihr Gerät bitte nicht in einer sehr staubigen oder feuchten Umgebung ab. Benutzen Sie einen stabilen Untergrund.
- Wenn Sie seltsame Gerüche oder Rauchentwicklung feststellen, dann schalten Sie das Gerät sofort ab und entfernen Sie den Akku.  
Wenden Sie sich dann umgehend an Ihren Fachhändler.

## INHALT

■ Auspacken und prüfen der Ausrüstung	1
■ Enthaltene Zubehör	1
■ Montage	2
● Den Akku-Pack aufladen	2
● Den Akku-Pack Anbringen und entfernen	3
● Anbringen der Antenne	4
● Lautsprecher und Mikrofon (optional) anschließen	4
● Den Gürtelclip anbringen und entfernen	4
■ Funkgerät – Übersicht	5
■ Allgemeine Bedienung	6
■ Suchlauf-Funktion	7
● Suchlauf starten	7
● Suchlauf anhalten	7
■ Hilfreiche Funktionen	10
● Sendezeitbegrenzung, Time-Out Timer	10
● Batterie Sparfunktion	10
● Warnung bei schwacher Batterie	10
● Monitor Funktion	10
● CTCSS/DCS	11
● Ansage der aktuellen Kanal Nummer	11
● Cloning	12
● Notfall Alarm	13
■ Probleme und deren Lösung	14
■ Konfiguration	15

## ■ Auspacken und prüfen der Ausrüstung

Vorsichtig das Funkgerät auspacken. Wir empfehlen Ihnen, die mitgelieferten Teile anhand der folgenden Tabelle zu vergleichen, bevor Sie die Verpackung entsorgen.

Sollte irgend ein Teil während des Transports beschädigt worden sein, wenden Sie sich bitte umgehend an Ihren Fachhändler.

## ■ Zubehörteile

Teil	Anzahl
Antenne	1
Handkordel	1
Gürtelclip	1
Ladegerät	1
Netzadapter	1
Li-ion Akku-Pack	1
Bedienungsanleitung	1

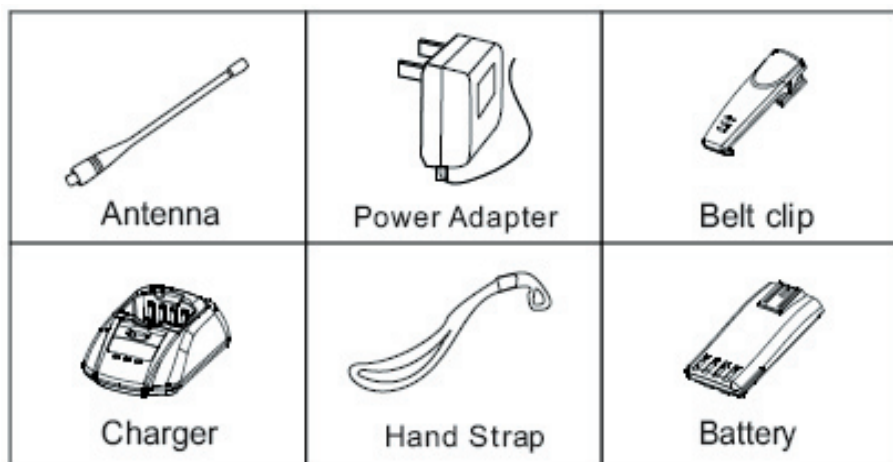

## ■ Vorbereitung

### ● Laden des Akku-Pack



Eine neue oder schwache Batterie (Ladekontrollanzeige zeigt nur einen Balken) sollte vor dem Gebrauch aufgeladen werden.

1) Schließen Sie den Netzadapter an eine Steckdose an und verbinden Sie den Adapter mit dem Ladegerät. Die Kontroll-LED leuchtet gelb.



2) Stecken Sie nun den Akku-Pack oder das Funkgerät in das Ladegerät. Achten Sie darauf, dass der Akku mit dem Ladegerät richtig verbunden ist. Die LED leuchtet nun rot und der Ladevorgang wird automatisch gestartet.

Die Ladezeit beträgt etwa 5 Stunden.

Wenn der Akku voll aufgeladen ist, leuchtet die LED grün. Die beste Leistung Ihres Akkus erreichen Sie, wenn Sie den Akku für weitere 1 bis 2 Stunden im Ladegerät belassen. (Ab dem die LED grün leuchtet). Danach nehmen Sie den Adapter von der Steckdose.

## Hinweis

Der Akku-Pack ist ab Werk nicht vollständig geladen, die Ladezustandsanzeige kann falsch sein. Ein neuer Akku sollte vor Gebrauch aufgeladen werden.

KB-42L Li-ion Akku ist mitgeliefert

Um die normale Kapazität des Akkus zu erreichen, sollten Sie nach dem ersten Laden und wenn der Akku längere Zeit gelagert wurde (mehr als 2 Monate), den Ladevorgang mehrmals wiederholen.

Laden Sie keinen voll aufgeladenen Akku, oder wenn Sie noch keinen Warnhinweis für „schwachen“ Akku erhalten haben. Die Lebensdauer des Akkus kann dadurch eingeschränkt, oder der Akku beschädigt werden.

Nach dem Ladevorgang entfernen Sie den Akku aus dem Ladegerät.

Wenn die Akku Ladung erschöpft ist, obwohl der Akku aufgeladen wurde, leuchtet nach etwa 1 Minute die rote LED.

### • Den Akku-Pack anbringen/entfernen



Setzen Sie den Akku mit der Führung in die Rillen am unteren Ende des Funkgerätes.



Drücken Sie den Akku nach unten bis die Riegel verschlossen sind.



Um den Akku zu entfernen, drücken Sie den Riegel nach oben und schieben den Akku aus der Führung.

### Hinweis

Vermeiden Sie einen Kurzschluss an den Kontakten des Akkus. Werfen Sie nie verbrauchte Akkus ins Feuer.

Demontieren Sie nicht das Gehäuse des Akkus.



## • Anbringen der Antenne

Verschrauben Sie die Antenne in der Antennenbuchse an der Oberseite des Funkgerätes. Halten Sie dabei die Antenne unten fest und drehen Sie sie im Uhrzeigersinn bis sie fest sitzt.



## • Lautsprecher/Mikrofon (optional) anschließen

Stecken Sie die Stecker vom Lautsprecher/Mikrofon in die Buchse des vielseitig verwendbaren Anschlusses.

### **Hinweis**

Bei Verwendung des externen Lautsprecher/Mikrofon, ist das Funkgerät nicht mehr wasserdicht.



## • Den Gürtelclip anbringen/entfernen

Verbinden Sie die Rillen des Gürtelclips mit der Rückseite des Akku-Packs. Zum befestigen, drücken Sie ihn nach unten.

Zum entfernen des Gürtelclip heben Sie die Metallfeder mit einem Werkzeug oder Fingernagel an und dann ziehen Sie den Gürtelclip vom Funkgerät ab.

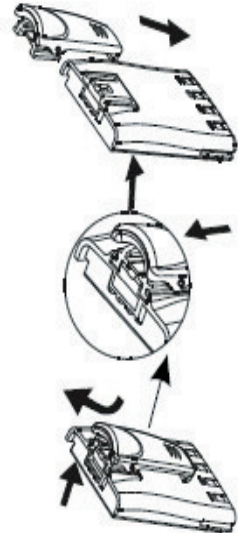

## ■ Übersicht

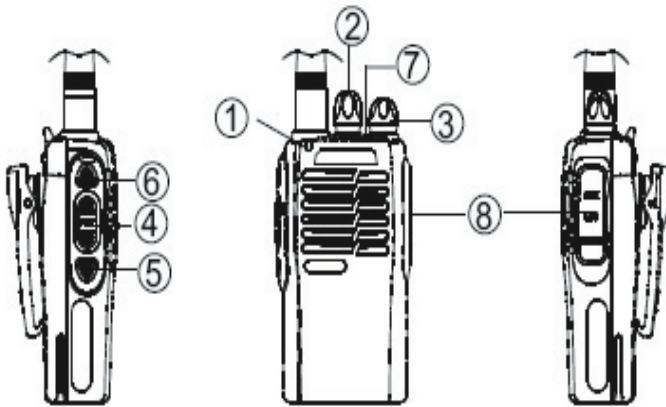

- (1) LED Anzeige  
Leuchtet rot beim Sendebetrieb und grün beim Empfang. Blinkt rot, bei schwacher Batterie.
- (2) Kanal Drehregler  
Durch drehen kann ein Kanal von 1 bis 16 ausgewählt werden.
- (3) Regler zum Einschalten und für die Lautstärke  
Durch drehen im Uhrzeigersinn schalten Sie das Gerät ein, gegen den Uhrzeigersinn bis Sie ein klicken hören, wieder aus. Nach dem Einschalten des Gerätes können Sie durch drehen die Lautstärke verändern.
- (4) PTT – Sendetaste  
Zum Senden halten Sie die PTT Taste gedrückt und sprechen mit normaler Stimme in Mikrofon. Für den Empfang, lassen Sie die PTT Taste wieder los.
- (5) Monitor Taste  
Zum deaktivieren und aktivieren der Rauschperre.
- (6) Kanal Ansage Taste  
Durch drücken im standby Betrieb, wird die aktuelle Kanalnummer angesagt.

- Drücken und halten dieser Taste  
bei gleichzeitigem Einschalten des Gerätes, verändert die Art der Ansage.
- (7) Alarm Taste  
Um einen Warnton zu aktivieren, halten Sie die Taste für etwas mehr als 2  
Sekunden gedrückt. Wiederholtes drücken hebt den Alarmzustand wieder auf.  
Wenn der Warnton aktiviert ist, sind alle anderen Tasten gesperrt.
- (8) Anschluss für Mikrofon und Lautsprecher

## ■ Allgemeine Bedienung

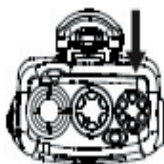

### Einschalten

Drehen Sie den Regler im Uhrzeigersinn, bis Sie ein klicken hören, nun befindet sich das Funkgerät im standby Betrieb. Sie hören einen Piepton, wenn diese Funktion vorher eingestellt wurde. Danach hören Sie die Ansage für den aktuellen Kanal.

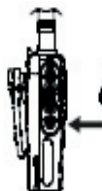

### Einstellen der Lautstärke

Drücken Sie die Monitor Taste, damit Sie das Hintergrundgeräusch hören und stellen Sie durch drehen am Einschaltregler die gewünschte Lautstärke ein.



### Kanalwahl

Drehen Sie den Kanal Drehregler um einen Kanal auszuwählen. Wenn Sie ein geeignetes Signal empfangen, hören Sie die Geräusche über den Lautsprecher. Wenn die Kanal Ansage eingestellt wurde, wird Ihnen die aktuelle Kanal Nummer angesagt.



## Der Sendebetrieb

Zum Senden, wählen Sie den gewünschten Kanal, halten die **PTT** Taste gedrückt und sprechen mit normaler Lautstärke. Wählen Sie einen Abstand zum Mikrofon von 3 bis 8 cm.

## Der Empfangsbetrieb

Für den Empfang lassen Sie die **PTT** Taste los. Wählen Sie den gewünschten Kanal und stellen Sie die Lautstärke optimal ein.

### ■ Suchlaufbetrieb

(Ihr lokaler Händler kann diese Funktion programmieren).

Wenn die Suchlauffunktion aktiviert ist und der „Scan list“ mehr als 1 Kanal zugefügt wurde, kann der Suchlauf starten.

#### ● Suchlauf starten

Der Suchlauf startet, nach umschalten in den Kanal 16 und hält an, wenn ein Signal empfangen wird.

#### ● Suchlauf stoppen

Der Suchlauf wird angehalten, nach umschalten auf die Kanäle 1-15.

### Einführung:

1. Der Händler kann folgende Einstellungen vornehmen, um den Suchlauf fortzusetzen nach einer Pause.

#### 1) Timer-Control

Der Suchlauf wird nach einer bestimmten Zeit fortgesetzt.

Die Pause kann mit 0.5 bis 5 Sekunden voreingestellt werden.

## 2) Carrier wave control

Der Suchlauf stoppt, wenn ein Signal gefunden wurde. Er wird fortgesetzt, nachdem 3 Sekunden kein Signal mehr empfangen wurde.

2. Der Arbeitskanal des Funkgerätes spricht automatisch folgende Kanäle an, nach drücken der PTT Taste während eines Suchlaufs.

Der Händler kann eine der sechs Möglichkeiten auswählen.

### 1) zuletzt angerufen

Wenn Sie die PTT Taste drücken, sendet das Funkgerät über den Kanal, der zuletzt einen Ruf empfangen hat.

### 2) zuletzt benutzt + aktueller Arbeitskanal

Wenn Sie während eines Suchlaufs die PTT Taste drücken, sendet das Funkgerät über den Kanal, der zuletzt einen Ruf empfangen hat. Wenn Sie die PTT Taste während einer Suchlauf Pause drücken, wird der aktuelle Arbeitskanal benutzt.

### 3) ausgewählter Kanal

Zum Senden wird der erste Kanal der Suchlaufliste benutzt.

### 4) ausgewählter Kanal + aktueller Arbeitskanal

Wenn die PTT Taste während eines Suchlaufs gedrückt wird, wird immer der erste Kanal der Suchlaufliste benutzt. Während einer Suchlauf Pause wird immer der aktuelle Arbeitskanal benutzt.

### 5) Prioritäts-Kanal

Der Prioritäts-Kanal der Suchlaufliste wird benutzt.

### 6) Prioritäts-Kanal + aktueller Arbeitskanal

Wenn die PTT Taste während eines Suchlaufs gedrückt wird, wird immer der Prioritäts-Kanal benutzt. Während einer Suchlauf Pause wird der aktuelle Arbeitskanal benutzt.

## **Hinweis**

\* aktueller Arbeitskanal: bedeutet: den Kanal, den das Funkgerät sich unter den folgenden 4 Bedingungen festhält.

1) Wird ein Signal empfangen, bleibt das Funkgerät auf diesem Kanal bis der Suchlauf fortgesetzt wird.

2) Wenn im Suchlauf ein Signal empfangen wird und der Suchlauf stoppt, bleibt der Kanal solange aktuell, bis 3 Sekunden nachdem kein Signal mehr empfangen wird.

3) Der aktuelle Kanal bleibt erhalten, wenn während dem Suchlauf die PTT Taste gedrückt wird.

4) Der Kanal bleibt aktuell innerhalb der voreingestellten Zeit der Sendepause, wenn der Sendevorgang durch lösen der PTT Taste unterbrochen wird.

\* ausgewählter Kanal: der vom Händler voreingestellte erste Kanal der Suchlaufliste.

\* Prioritäts-Kanal: der vom Händler eingestellte vorrangige Kanal in der Suchlaufliste.

## ■ Zusätzliche Funktionen

### ● **Wartezeit bei überschrittener Sendezeit (TOT, Time-Out-Timer)**

Die Sendezeitbegrenzung verhindert, dass der Benutzer zu lange ununterbrochen sendet und somit das Gerät überhitzt wird.

Wenn bei einem Sendevorgang die voreingestellte Sendezeit überschritten wird, wird der Sendevorgang unterbrochen und ein Hinweisston ertönt. Um den Hinweisston abzuschalten, müssen Sie die PTT Taste loslassen. Durch erneutes drücken der PTT Taste wird der Sendevorgang fortgesetzt.

### ● **Batteriesparfunktion**

Die automatische Batteriesparfunktion verringert den Stromverbrauch, wenn kein Signal empfangen wird und wenn keine Tasten betätigt werden.

Der Sparmodus wird aktiviert, wenn 10 Sekunden kein Signal empfangen wird oder keine Taste aktiviert wurde. Der Sparmodus wird wieder beendet, sobald eine Taste betätigt, oder ein Signal empfangen wird.

### ● **Warnung bei schwacher Batterie**

Wenn beim Sendevorgang die Batterieleistung einen bestimmten Wert unterschreitet, blinkt die LED rot und ein Warnton ertönt, danach wird der Sendevorgang gestoppt. Der Akku sollte nun aufgeladen werden.

### ● **Monitor**

AUS: Wenn diese Funktion ausgewählt wird, wird keine weitere Bedienung ausgeführt.

#### **Monitor vorübergehend:**

Zum deaktivieren der Rauschsperrung, halten Sie die Monitor Taste gedrückt. Lassen Sie die Monitor Taste wieder los, um in den normal Zustand zurück zu gelangen.

## **Monitor sperren:**

Drücken Sie kurz die Monitor Taste um das Funksignal und die Rauschsperre zu deaktivieren. Drücken Sie die Monitor Taste erneut um in den Normalmodus zurück zu gelangen.

## **SQ OFF:**

Wenn Sie kein oder ein schwaches Signal empfangen wird das Hintergrundrauschen unterdrückt. Um die Rauschsperre wieder zu aktivieren, drücken Sie die MONI Taste.

## **• CTCSS/DCS**

CTCSS/DCS Töne können auf einigen Kanälen vorprogrammiert sein.

Ein CTCSS/DCS Ton ist ein Unterton, dieses System ermöglicht Ihnen eine ungestörte Kommunikation, wenn andere Stationen auf dem gleichen Kanal senden. Ihr Händler kann Ihnen Kanäle mit mit CTCSS/DCS Tönen programmieren.

Wenn Sie ein Signal mit einem unterschiedlichen Ton empfangen, können Sie dieses Signal nicht hören. Wenn Sie ein Signal aussenden, wird dieses auch nur von Geräten empfangen, die mit dem gleichen CTCSS/DCS Ton arbeiten.

## **Hinweis**

Wenn Sie mit einem CTCSS/DCS Kanal arbeiten/senden, können Sie von fremden Teilnehmern, die mit dem gleichen CTCSS/DCS Ton arbeiten, gehört werden.

## **• Ansage der aktuellen Kanal Nummer**

Wenn die Kanal Ansage Funktion aktiviert ist, können Sie die Kanal Ansage in der voreingestellten Sprache durch drücken der Kanal Ansage Taste (6) im stand-by Betrieb nutzen. Um die Sprache zu ändern, schalten Sie das Gerät bei gedrückter Kanal Ansage Taste ein. Durch wiederholtes Einschalten und gedrückt halten dieser Taste, können Sie die Ansage wie folgt ändern:

Chinesisch(männlich) -- Englisch(männlich) -- Chinesisch(weiblich) -- Englisch(weiblich)  
– keine Ansage.



## • Kabel Cloning

Sie können die Einstellungen eines Funkgerätes mittels Cloning auf ein anderes Funkgerät übertragen. Sie benötigen dazu die entsprechende Programmiersoftware und ein passendes Cloning Kabel, welches Sie im Fachhandel erhalten.

### **Hinweis**

Die Einstellung des Kabel Cloning Modus können Sie auch am PC mit entsprechender Software ändern.

Wenn die Einstellung der Cloning Funktion „geschützt“ ist, kann der Cloning Modus nicht benutzt werden.

Die Grundeinstellung ab Werk ist: „geschützt“.

## • **Notfall Alarm**

Drücken Sie die Alarm Taste (7) für etwas mehr als 2 Sekunden, danach schaltet das Gerät in den Alarm Status. Die LED blinkt rot und ein lauter Warnton ertönt.

Zum Abschalten drücken Sie die Alarm Taste erneut.

Im Alarm Status sind alle Tasten und Regler gesperrt.

## ■ Problem Übersicht

Nr.	Problem	Lösung
1	Das Funkgerät kann nicht eingeschaltet werden, oder das Display zeigt nichts an.	<ul style="list-style-type: none"><li>● Ladezustand der Batterie ist zu gering. Den Akku-Pack aufladen oder wechseln.</li><li>● Der Akku-Pack ist nicht richtig angebracht Entfernen Sie den Akku und bringen ihn erneut an.</li></ul>
2	Die Batterie wird nach dem Laden zu schnell verbraucht.	<ul style="list-style-type: none"><li>● Die Lebensdauer der Batterie ist zu Ende Tauschen Sie den Akku-Pack gegen einen neuen aus</li></ul>
3	Kann zu meinen Funkpartnern nicht sprechen bzw. sie nicht hören	<ul style="list-style-type: none"><li>● Prüfen Sie die CTCSS/DCS Frequenz, sie muss gleich in Ihrer Gruppe sein.</li><li>● Sie befinden sich außerhalb des Sendebereichs.</li></ul>
4	Sie empfangen auf Ihrem Kanal Mitglieder einer anderen Gruppe	<ul style="list-style-type: none"><li>● Ändern Sie die CTCSS/DCS Frequenz innerhalb Ihrer Gruppe.</li></ul>
5	Der Sendebereich ist zu gering	<ul style="list-style-type: none"><li>● Prüfen Sie den richtigen Anschluss Ihrer Antenne.</li><li>● Prüfen Sie, ob Sie eine Original Antenne benutzen</li><li>● Prüfen Sie, ob der Ladezustand Ihres Akku im Normalbereich ist.</li><li>● Bitten Sie Ihren Händler, die Stufe der Rauschsperrre zu ändern.</li></ul>

## ■ Einstellungen

Modell: PT-4200 Freenet      Serien-Nr.: \_\_\_\_\_

### 1) Kanal Übersicht

Kanal	Sende/Empfang-Frequenzen	CTCSS/DCS
1	149.0250	94.8
2	149.0375	88.5
3	149.0500	103.5
4	149.0875	118.8
5	149.1000	123.0
6	149.1125	127.3
7	149.0250	79.7
8	149.0375	82.5
9	149.0500	114.8
10	149.0875	97.4
11	149.1000	131.8
12	149.1125	107.2
13	149.0250	_____
14	149.0375	_____
15	149.0500	_____
16	_____	_____

### 2) Fortsetzen des Suchlaufs nach Pause

Time-Control

Carrier wave control

### 3) Rückkehr zum Arbeitskanal

- ausgewählter Kanal
- ausgewählter Kanal oder aktueller Arbeitskanal
- Prioritätskanal
- Prioritätskanal oder aktueller Arbeitskanal

### 4) Squelch Monitor:

- Offen
- gesperrt

### 5) Sendezeitbegrenzung TOT

- Offen
- gesperrt

### 6) automatischer Suchlauf

- Offen
- gesperrt



Die CE Versionen finden Sie auf dem Siegel der Serien Nummer.  
In Übereinstimmung aller wesentlichen Anforderungen der  
Bestimmungen: 1999/5/EC.

## Empfohlenes Zubehör

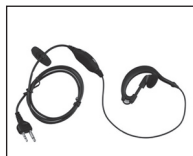

**KEP-19-VK**  
Ohrhöreremikrofon  
Bestell-Nr.: 1852



**KEP-24-VK**  
Mini Tarnhöreremikrofon  
Bestell-Nr.: 1835



**KEP-36-K**  
Profi Tarnhöreremikrofon  
Bestell-Nr.: 1860

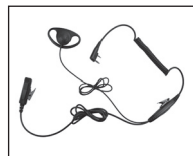

**KEP-37-K**  
Profi Tarnhöreremikrofon  
Bestell-Nr.: 1867

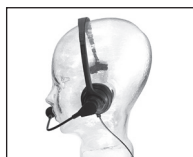

**KEP-660-K**  
Leichtes Headset  
Bestell.-Nr.: 1837



**KEP-320-K**  
Sport Ohrhöreremikrofon  
Bestell-Nr.: 1915



**KEP-116-K**  
Lautsprechermikrofon  
Bestell-Nr.: 2176



**KEP-27-K**  
Profi Lautsprechermikrofon  
Bestell-Nr.: 2179

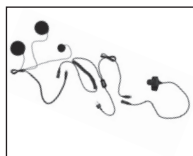

**HS-100-K**  
Motorradheadset für geschlossene Helme.  
Bestell-Nr.: 1496

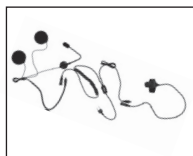

**HS-300-K**  
Motorradheadset für offene Helme.  
Bestell-Nr.: 1815

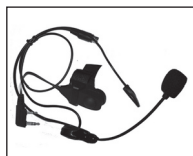

**KEP-800-K**  
Fahrrad-Trike Headset  
Bestell-Nr.: 1880



**KEP-300-K**  
Ohrhörer  
Bestell-Nr.: 1859

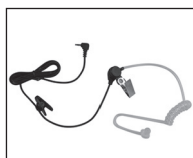

**KEP-500-K**  
Tarnohrhörer  
Bestell-Nr.: 1876



**PT-KPT-05**  
Ledertasche  
Bestell-Nr.: 2070



**PT-KB-42-A**  
Akkupack  
Bestell-Nr.: 2195



**PT-KB-22-D**  
Caradapter  
Bestell-Nr.: 2067



**PT-KBC-58-L**  
Ladeschale  
Bestell-Nr.: 2065



**PT-KTC-58-C1**  
Netzladegerät für Ladeschale  
Bestell-Nr.: 2066





Heppendorfer Straße 23 • D-50189 Elsdorf

Tel.: +49 (0) 22 74 - 93 87 - 0 • Fax: +49 (0) 22 74 - 93 87 30

E-mail: [info@maas-elektronik.com](mailto:info@maas-elektronik.com)

[www.maas-elektronik.com](http://www.maas-elektronik.com)